



T6 Pro Programmable Thermostat

Installation Instructions

.....
Package Includes:

- T6 Pro Thermostat
 - UWP™ Mounting System
 - Decorative Cover Plate
 - Screws and Anchors
 - 2 AA Batteries
 - Thermostat Literature
-

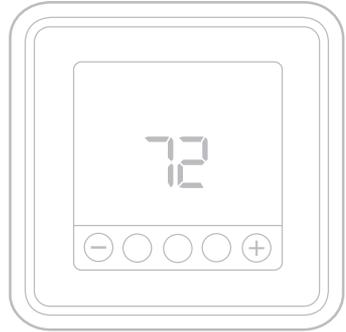

**TH6320U2008,
TH6220U2000,
TH6210U2001,
Read before installing**

Optional Cover Plate installation

NOTE: If Optional Cover Plate is not required, see “UWP Mounting System installation” on next page.

Use the **Optional Cover Plate** when you need to cover paint gap from old thermostat.

There are different cover plates depending on when the thermostat was manufactured.

For the square cover plate:

1. Separate the Cover Plate from Mounting Plate.
2. Mount the Mounting Plate on to the wall using any of the 8 screw holes. Insert and tighten mounting screws supplied with Cover Plate Kit. Do not overtighten. See Figure 2. Make sure the Mounting Plate is level.
3. Attach the UWP by hanging it on the top hook of the Mounting Plate and then snapping the bottom of the UWP in place. See Figure 3.
4. Snap the Cover Plate onto the Mounting Plate. See Figure 4.

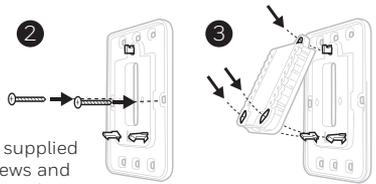
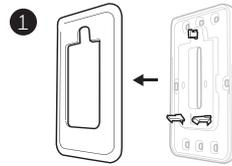

Use supplied screws and wall anchors

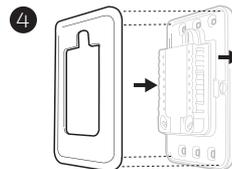

For the rectangular cover plate:

1. Mount the Cover Plate on the wall using any of the 6 screw holes. Insert and tighten the mounting screws supplied with the Cover Plate. Do not overtighten. See Figure 1. Make sure the Cover Plate is level. Attach the UWP by hanging it on the top hook of the Cover Plate and then snapping the bottom of the UWP in place. See Figure 2.
2. If there are no existing wall anchors:
 - a. Position the Cover Plate on wall. Level and mark hole positions. See Figure 1.
 - b. Drill holes at marked positions, and then lightly tap supplied wall anchors into the wall using a hammer.
 - If your box contains red anchors, drill 7/32" (5.6 mm) holes.
 - If your box contains yellow anchors, drill 3/16" (4.8 mm) holes.
 - Use 2x supplied screws (#8 1-1/2" (38 mm) for red anchors and #6 1-1/2" (38 mm) for yellow anchors).

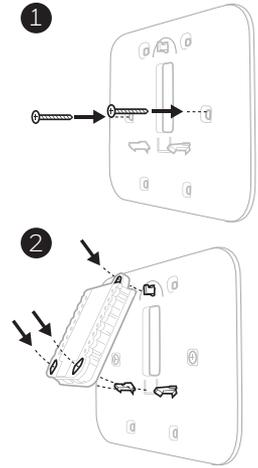

UWP Mounting System installation

1. Before starting, turn the power off at the breaker box or switch. Open package to find the UWP. See Figure 1.
2. Position the UWP on wall. Level and mark hole positions. See Figure 2.

Drill holes at marked positions, and then lightly tap supplied wall anchors into the wall using a hammer.

- If your box contains red anchors, drill 7/32" holes.
 - If your box contains yellow anchors, drill 3/16" holes.
3. Pull the door open and insert the wires through wiring hole of the UWP. See Figure 3.
 4. Place the UWP over the wall anchors. Insert and tighten mounting screws supplied with the UWP. Do not overtighten. Tighten until the UWP no longer moves. Close the door. See Figure 4.

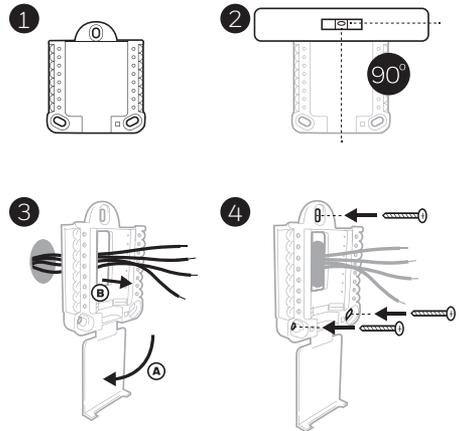

Use 3x supplied screws (#8 1-1/2 for red anchors and #6 1-1/2 for yellow anchors)

Power options

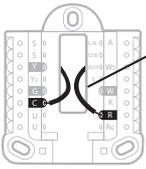

Insert **R** and **C** wires into designated terminals for primary AC power (C terminal is optional if batteries are installed, but it is recommended). Remove wires by depressing the terminal tabs.

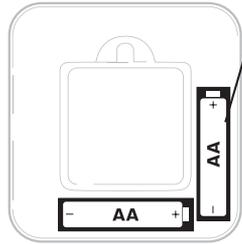

Insert AA batteries for primary or backup power.

Setting Slider Tabs

Set R Slider Tab.

- Use built-in jumper (**R Slider Tab**) to differentiate between one or two transformer systems.
- If there is only one R wire, and it is connected to the **R**, **Rc**, or **RH** terminal, set the slider to the up position (**1 wire**).
- If there is one wire connected to the **R** terminal and one wire connected to the **Rc** terminal, set the slider to the down position (**2 wires**).

NOTE: Slider Tabs for U terminals should be left in place for T6 Pro models.

UWP Mounting System

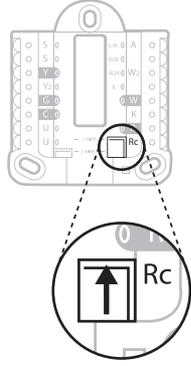

R/Rc slider tab

Wiring terminal designations

S	Input for wired indoor or outdoor sensors (TH6320U and TH6220U only)	L/A - A	Heat Pump fault input (Common (C) wire required for LA/A)
S		O/B	Changeover valve
Y	Compressor contactor (stage 1)	AUX - W2	Auxiliary heat Heat (stage 2)
Y2	Compressor contactor (stage 2)	E	Emergency Heat
G	Fan	W	Heat (stage 1)
C	24VAC common. For 2 transformer systems, use common wire from cooling transformer.	K	Unused
U	Unused	R	24VAC power from heating transformer*
U		Rc	24VAC power from cooling transformer*

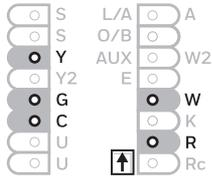

Note: Not all terminals may be used, depending on the system type that is being wired. The most commonly used terminals are shaded.

* Terminal can be jumped using Slider Tab. See "Setting Slider Tabs" above.

Wiring conventional systems: forced air and hydronics

Shaded areas below apply only to TH6320U/TH6220U or as otherwise noted.

1H/1C System (1 transformer)

R	Power [1]
Rc	[R+Rc joined by Slider Tab] [2]
Y	Compressor contactor
C	24VAC common [3]
W	Heat
G	Fan

Heat-only System

R	Power [1]
Rc	[R+Rc joined by Slider Tab] [2]
C	24VAC common [3]
W	Heat

Heat-only System (Series 20) [5]

R	Series 20 valve terminal "R" [1]
Rc	[R+Rc joined by Slider Tab] [2]
Y	Series 20 valve terminal "W"
C	24VAC common [3]
W	Series 20 valve terminal "B"

Heat-only System

(power open zone valve) [5]

R	Power [1]
Rc	[R+Rc joined by Slider Tab] [2]
W	Valve
C	24VAC common [3]

1H/1C System (2 transformers)

R	Power (heating transformer) [1]
Rc	Power (cooling transformer) [1]
Y	Compressor contactor
C	24VAC common [3, 4]
W	Heat
G	Fan

Heat-only System with Fan

R	Power [1]
Rc	[R+Rc joined by Slider Tab] [2]
C	24VAC common [3]
W	Heat
G	Fan

Cool-only System

R	Power [1]
Rc	[R+Rc joined by Slider Tab] [2]
Y	Compressor contactor
C	24VAC common [3]
G	Fan

2H/2C System (1 transformer) [6]

R	Power [1]
Rc	[R+Rc joined by Slider Tab] [2]
Y	Compressor contactor (stage 1)
C	24VAC common [3]
W	Heat (stage 1)
G	Fan
W2	Heat (stage 2)
Y2	Compressor contactor (stage 2)

NOTES

Wire specifications: Use 18- to 22-gauge thermostat wire. Shielded cable is not required.

- [1] Power supply. Provide disconnect means and over-load protection as required.
- [2] Move R-Slider Tab on UWP to the **R** setting. For more information, see "Setting Slider Tabs" on page 3
- [3] Optional 24VAC common connection.
- [4] Common connection must come from cooling transformer.
- [5] In ISU set Heat system type to Radiant Heat. Set number of cool stages to 0.
- [6] In Installer Setup, set system type to 2Heat/2Cool Conventional.

Wiring heat pump systems

Shaded areas below apply only to TH6320U/TH6220U or as otherwise noted.

1H/1C Heat Pump System

- R** Power [1]
- Rc** [R+Rc joined by Slider Tab] [2]
- Y** Compressor contactor
- C** 24VAC common [3]
- O/B** Changeover valve [7]
- G** Fan
- W** **Do not use this terminal for heat pump applications!**

2H/1C Heat Pump System [8]

- R** Power [1]
- Rc** [R+Rc joined by Slider Tab] [2]
- Y** Compressor contactor
- C** 24VAC common [3]
- O/B** Changeover valve [7]
- G** Fan
- Aux** Auxiliary heat
- E** Emergency heat
- L** Heat pump fault input
- W** **Do not use this terminal for heat pump applications!**

2H/2C Heat Pump System

(TH6320U only) [9]

- R** Power [1]
- Rc** [R+Rc joined by Slider Tab] [2]
- Y** Compressor contactor (stage 1)
- C** 24VAC common [3]
- O/B** Changeover valve [7]
- G** Fan
- Y2** Compressor contactor (stage 2)
- L** Heat pump fault input
- W** **Do not use this terminal for heat pump applications!**

3H/2C Heat Pump System

(TH6320U only) [10]

- R** Power [1]
- Rc** [R+Rc joined by Slider Tab] [2]
- Y** Compressor contactor (stage 1)
- C** 24VAC common [3]
- O/B** Changeover valve [7]
- G** Fan
- Aux** Auxiliary heat
- E** Emergency heat
- Y2** Compressor contactor (stage 2)
- L** Heat pump fault input
- W** **Do not use this terminal for heat pump applications!**

Dual Fuel System (TH6320U / TH6220U only)

- R** Power [1]
- Rc** [R+Rc joined by Slider Tab] [2]
- Y** Compressor contactor (stage 1)
- C** 24VAC common [3]
- O/B** Changeover valve [7]
- G** Fan
- Aux** Auxiliary heat
- E** Emergency heat
- Y2** Compressor contactor (stage 2 - if needed) [11]
- L** Heat pump fault input
- S** Outdoor sensor
- S** Outdoor sensor
- W** **Do not use this terminal for heat pump applications!**

NOTES

Wire specifications: Use 18- to 22-gauge thermostat wire. Shielded cable is not required.

- [1] Power supply. Provide disconnect means and over-load protection as required.
- [2] Move R-Slider Tab on UWP to the **R** setting. For more information, see "Setting Slider Tabs" on page 3
- [3] Optional 24VAC common connection.
- [6] In Installer Setup, set system type to 2Heat/2Cool Conventional.
- [7] In Installer Setup, set changeover valve to O (for cool changeover) or B (for heat changeover).
- [8] In ISU set Heat system type to Heat pump. 1 compressor and 1 stage of backup heat.
- [9] In ISU set Heat system type to Heat pump. 2 compressors and 0 stage of backup heat.
- [10] In ISU set Heat system type to Heat pump. 2 compressors and 1 stage of backup heat.
- [11] Dual fuel with Y2 only for TH6320U.

Thermostat mounting

1. Push excess wire back into the wall opening.
2. Close the UWP door. It should remain closed without bulging.
3. Align the UWP with the thermostat, and push gently until the thermostat snaps in place.
4. Turn the power on at the breaker box or switch.

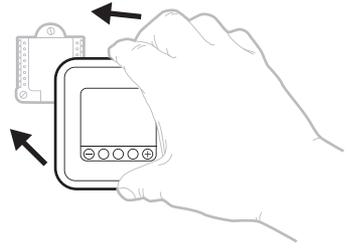

Set the time and date

Time

- 1 Press **Menu** on your thermostat.
- 2 Press **+** or **-** to go to **TIME**. Press **Select**.
- 3 Press **+** or **-** to choose between 12 or 24 hour. Press **Select**.
- 4 Use **+** or **-** to adjust the hour. Press **Select**.
- 5 Use **+** or **-** to adjust the minutes. Press **Select** to exit Time menu.



Date

- 1 If previously setting time, continue to Step 2. If at the Home screen, press **Menu** on your thermostat.
- 2 Press **+** or **-** to go to **DATE**. Press **Select**.
- 3 Use **+** or **-** to adjust year. Press **Select**.
- 4 Use the **+** or **-** to adjust month. Press **Select**.
- 5 Use the **+** or **-** to adjust day. Press **Select** to save and exit Date menu.

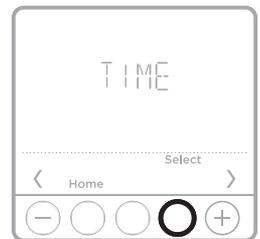

System operation settings

- 1 Press the **Mode** button to cycle to the next available System mode.
- 2 Cycle through the modes until the required System mode is displayed and leave it to activate.

NOTE: Available System modes vary by model and system settings.

System modes:

- **Auto**
- **Heat**
- **Cool**
- **Em Heat**
- **Off**

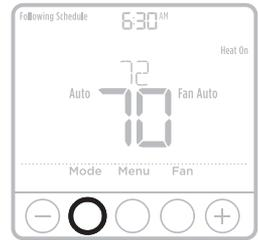

Fan operation settings

- 1 Press the **Fan** button to cycle to the next available Fan mode.
- 2 Cycle through the modes until the required Fan mode is displayed and leave it to activate.

NOTE: Available Fan modes vary with system settings.

Fan modes:

- **Auto:** Fan runs only when the heating or cooling system is on.
- **On:** Fan is always on.
- **Circ:** Fan runs randomly about 33% of the time.

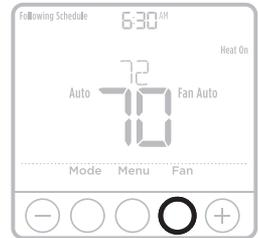

Alerts or Reminders*

- 1 Press **Menu**, and then press **+** until display shows **ALRT**.
- 2 Press **Select** to display which alert(s) are present.
- 3 The word **SNZE** (SNOOZE) appears.
- 4 Press **Select** again to snooze the reminder for 7 days.
- 5 To clear the alert, press **Select**, and then press **+** to go to **CLER** (Clear).
- 6 Press **Select** to clear the reminder.

* Some alerts cannot be snoozed or cleared. Please call your local heating and cooling professional if this occurs. The heating and cooling system may require service.

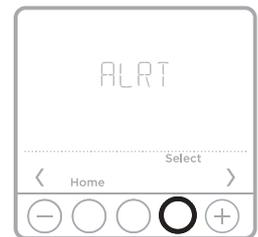

Installer setup (ISU)

- 1 Press and hold **CENTER** and **+** buttons for approximately 3 seconds to enter advanced menu.
- 2 Press **Select** to enter **ISU**.
- 3 Press **Select** to cycle through menu setup options.
- 4 Press **+** or **-** to change values or select from available options.
- 5 Press **Select** and confirm your settings or press **Back** to ignore changes and return to ISU menu screen to continue editing another setup option.
- 6 To finish setup process and save your setting, press **Home** and return to Home screen.

NOTE: A complete list of all setup (ISU) parameters and options starts below and continues through page 10.

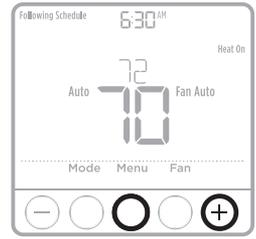

Advanced setup options (ISU)

NOTE: Depending on system settings, not all options may be available.

# ISU	ISU Name	ISU Options (factory default in bold)
120	Scheduling Options	0 = Non-Programmable 2 = 5-2 Programmable 3 = 5-1-1 Programmable 4 = 7-Day Programmable
125	Temperature Indication Scale	0 = Fahrenheit 1 = Celsius
130	Outdoor Sensor (TH6320U / TH6220U only)	0 = None 1 = Wired Outdoor Sensor
200	Heating System Type	1 = Conventional Forced Air Heat 2 = Heat Pump 3 = Radiant Heat 5 = None (Cool Only)
205	Heating Equipment Type	<i>Conventional Forced Air Heat:</i> 1 = Standard Efficiency Gas Forced Air 2 = High Efficiency Gas Forced Air 3 = Oil Forced Air 4 = Electric Forced Air 5 = Hot Water Fan Coil <i>Heat Pump:</i> 7 = Air to Air Heat Pump 8 = Geothermal Heat Pump <i>Radiant Heat:</i> 9 = Hot Water Radiant Heat 12 = Steam
218	Reversing Valve O/B	0 = O (O/B in Cool) 1 = B (O/B in Heat)
220	Cool Stages / Compressor Stages 200=Conv / 200=HP	0, 1, 2 <i>Note: Only 1 compressor stage available on TH6210U model. Only 1 compressor stage available on TH6220U model if configured for heat pump.</i>

Advanced setup options (ISU)

# ISU	ISU Name	ISU Options (factory default in bold)
221	Heat Stages / Backup Heat Stages	Heat Stages: 1 , 2 Backup Heat Stages: 0, 1
230	Fan Control in Heat	1 = Equipment Controls Fan 2 = Thermostat Controls Fan
253	Aux/E terminal control (Fixed to "0" setting on all models except TH6320U)	0 = Drive both Aux & E together 1 = Aux and E independent
255	Backup Heat Source (Heat Pump Only) (TH6320U / TH6220U only)	1 = Electric Forced Air 2 = Gas/Oil Forced Air (or Fossil Forced Air)
256	Emergency Heat Source (TH6320U only)	1 = Electric Forced Air 2 = Gas/Oil Forced Air (or Fossil Forced Air)
260	External Fossil Fuel Kit (TH6320U / TH6220U only)	0 = Thermostat Controls Backup Heat 1 = External Fossil Fuel Kit Controls Backup Heat
300	System Changeover	0 = Manual 1 = Automatic
303	Auto Changeover Differential	0 °F to 5 °F 0.0 °C to 2.5 °C <i>Note: Differential is NOT deadband. Resideo uses an advanced algorithm that fixes deadband at 0 °F. The differential setting is the minimum number of degrees from set-point needed to switch from the last mode running (heat or cool) to the opposite mode when the thermostat is in auto-changeover. This is more advanced than previous thermostats.</i>
340	Backup Heat Droop	0 = Comfort 2 = 2 °F 3 = 3 °F 4 = 4 °F 5 = 5 °F 6 = 6 °F 7 = 7 °F 8 = 8 °F 9 = 9 °F 10 = 10 °F 11 = 11 °F 12 = 12 °F 13 = 13 °F 14 = 14 °F 15 = 15 °F <i>Note: 0 (comfort) setting only available if backup heat (ISU 255) is set to electric.</i>
350	Upstage Timer for Backup Heat	0 = Off 1 = 30 minutes 2 = 45 minutes 3 = 60 minutes 4 = 75 minutes 5 = 90 minutes 6 = 2 hours 7 = 3 hours 8 = 4 hours 9 = 5 hours 10 = 6 hours 11 = 8 hours 12 = 10 hours 13 = 12 hours 14 = 14 hours 16 = 16 hours
355	Compressor Lockout / Balance Point	-- = Off 5 °F to 60 °F (in 5 °F increments) -15.0 °C to 15.5 °C (in 2.5 °C or 3.0 °C increments) <i>Note: Use a wired sensor to set compressor lockout / balance point on TH6320U / TH6220U.</i>
356	Outdoor Lockout Backup Heat	-- = Off 5 °F to 65 °F (in 5 °F increments) -15.0 °C to 18.5 °C (in 2.5 °C or 3.0 °C increments)
365	Compressor Cycle Rate (Stage 1)	1 - 6
366	Compressor Cycle Rate (Stage 2)	1 - 6
370	Heating Cycle Rate (Stage 1)	1 - 12
371	Heating Cycle Rate (Stage 2)	1 - 12
375	Heating Cycle Rate Auxiliary Heat	1 - 12
378	Heating Cycle Rate Emergency Heat (TH6320U only)	1 - 12
387	Compressor Protection	0 = Off 1 - 5 minutes

Advanced setup options (ISU)

# ISU	ISU Name	ISU Options (factory default in bold)
425	Adaptive Intelligent Recovery	0 = No 1 = Yes <i>Note: Adaptive Intelligent Recovery (AIR) is a comfort setting. Heating or cooling equipment will turn on earlier, ensuring the indoor temperature will match the setpoint at the scheduled time.</i>
430	Minimum Cool Setpoint	50 °F to 99 °F (50 °F) 10.0 °C to 37.0 °C (10.0 °C)
431	Maximum Heat Setpoint	40 °F to 90 °F (90 °F) 4.5 °C to 32.0 °C (32.0 °C)
435	Keypad Lockout	Series 0-6 (setting on original T6 models): 0 = None 1 = Partial 2 = Full Series 7 (setting current T6 models): 0 = Disabled 1 = Enabled <i>Note: Due to customer feedback this feature was changed. On series 0-6 thermostats, you can lockout the thermostat from the ISU the same as you can from menu lockout. For series 7 or later, this setting allows the contractor to enable or disable the lockout feature. When disabled, there is no lockout option under menu.</i>
500	Is Indoor Temperature Sensor WIRED to your system? (TH6320U / TH6220U only)	0 = No 1 = Yes
515	Indoor Sensor type (TH6320U / TH6220U only)	0 = 10k 1 = 20k
520	Which Sensors will be used for TEMPERATURE Control? (Multiple Sensors are Averaged) TH6320U / TH6220U only)	1 = Thermostat Only 2 = Wired Only 3 = Average
702	Number of Air Filters	0 - 2
711	Air Filter 1 Replacement Reminder	0 = Off 1 = 10 Run Time Days 2 = 20 Run Time Days 3 = 30 Run Time Days 4 = 45 Run Time Days 5 = 60 Run Time Days 6 = 90 Run Time Days 7 = 120 Run Time Days 8 = 150 Run Time Days 9 = 30 Calendar Days 10 = 45 Calendar Days 11 = 60 Calendar Days 12 = 75 Calendar Days 13 = 3 Calendar Months 14 = 4 Calendar Months 15 = 5 Calendar Months 16 = 6 Calendar Months 17 = 9 Calendar Months 18 = 12 Calendar Months 19 = 15 Calendar Months
712	Air Filter 2 Replacement Reminder	0 = Off 1 = 10 Run Time Days 2 = 20 Run Time Days 3 = 30 Run Time Days 4 = 45 Run Time Days 5 = 60 Run Time Days 6 = 90 Run Time Days 7 = 120 Run Time Days 8 = 150 Run Time Days 9 = 30 Calendar Days 10 = 45 Calendar Days 11 = 60 Calendar Days 12 = 75 Calendar Days 13 = 3 Calendar Months 14 = 4 Calendar Months 15 = 5 Calendar Months 16 = 6 Calendar Months 17 = 9 Calendar Months 18 = 12 Calendar Months 19 = 15 Calendar Months
1400	Backlighting	0 = On Demand 1 = Continuous <i>Note: Common wire needed for continuous.</i>
1401	Backlight brightness	1 - 5 <i>Note: Only displayed if continuous backlight selected.</i>
1410	Clock Format	12 / 24
1415	Daylight Saving Time	0 = Off 1 = On
1420	Temperature Display Offset	-3 to 3F (0) -1.5 to 1.5C (0)

Installer system test

To perform a System Test:

- 1 Press and hold **CENTER** and **+** buttons for approximately 3 seconds to enter advanced menu.
- 2 Use **+** to go to **TEST**. Press **Select** to enter System Test.
- 3 Use **+** to change between Heat, Cool, Fan, Em Heat, or Ver (thermostat version information). Press **Select**.
- 4 Press **+** to turn stages on one at a time, and press **-** to turn them off.
- 5 Use the **Home** button to exit the System Test.

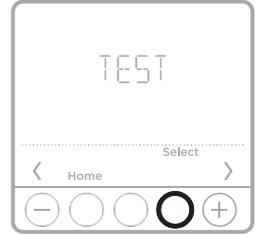
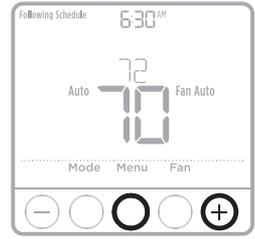

System test System status

Shaded areas below apply only to **TH6320U/TH6220U** or as otherwise noted.

	0	All Off
Heat	1	Heat Stage 1 on
	2	Heat Stage 2 also on
	3	Heat Stage 3 also on
	0	All Off
Cool	1	Cool Stage 1 on
	2	Cool Stage 2 also on
	0	All Off
Em Heat	1	Em Heat on
	0	Fan Off
Fan	1	Fan On

Specifications

Temperature Ranges

Heat: 40 °F to 90 °F (4.5 °C to 32.0 °C)

Cool: 50 °F to 99 °F (10.0 °C to 37.0 °C)

Working Ambient Temperature

32 °F to 120 °F (0 °C to 48.9 °C)

Operating Ambient Temperature

37 °F to 102 °F (2.8 °C to 38.9 °C)

Shipping Temperature

-20 °F to 120 °F (-28.9 °C to 48.9 °C)

Operating Relative Humidity

5% to 90% (non-condensing)

Physical Dimensions in inches (mm) (H x W x D)

4-1/16" H x 4-1/16" W x 1-5/32" D

103.5 mm H x 103.5 mm W x 29 mm D

Electrical Ratings

Terminal	Voltage (50/60Hz)	Running Current
W Heating	20-30 Vac	0.02-1.0 A
W2 (Aux) Heating	20-30 Vac	0.02-1.0 A
E Emergency Heat	20-30 Vac	0.02-0.5 A
Y Compressor Stage 1	20-30 Vac	0.02-1.0 A
Y2 Compressor Stage 2	20-30 Vac	0.02-1.0 A
G Fan	20-30 Vac	0.02-0.5 A
O/B Changeover	20-30 Vac	0.02-0.5 A
L/A Input	20-30 Vac	0.02-0.5 A

Troubleshooting

If you have difficulty with your thermostat, please try the following suggestions. Most problems can be corrected quickly and easily.

Display is blank

- Check circuit breaker and reset if necessary.
- Make sure power switch for heating & cooling system is on.
- Make sure furnace door is closed securely.
- Make sure fresh AA alkaline batteries are correctly installed (see page 3).

Heating or cooling system does not respond

- Press **Mode** button to set system Heat (see page 7). Make sure the desired temperature is set higher than the inside temperature.
- Press **Mode** button to set system Cool (see page 7). Make sure the desired temperature is set lower than the inside temperature.
- Check circuit breaker and reset if necessary.
- Make sure power switch for heating & cooling system is on.
- Make sure furnace door is closed securely.
- Wait 5 minutes for the system to respond.

Temperature settings do not change

Make sure heating and cooling temperatures are set to acceptable ranges:

- Heat: 40 °F to 90 °F (4.5 °C to 32.0 °C)
- Cool: 50 °F to 99 °F (10.0 °C to 37.0 °C)

“Cool On” or “Heat On” is flashing

- Compressor protection feature is engaged. Wait 5 minutes for the system to restart safely, without damage to the compressor.

Aux heat runs in cooling

- For heat pump systems, verify there is not a wire attached to W on UWP systems. See “Wiring heat pump systems” on page 5.

Cool runs with a call for heat

- For heat pump systems, verify there is not a wire attached to W on UWP systems. See “Wiring heat pump systems” on page 5.

**CAUTION: ELECTRICAL HAZARD**

Can cause electrical shock or equipment damage. Disconnect power before beginning installation.

**CAUTION: EQUIPMENT DAMAGE HAZARD**

Compressor protection is bypassed during testing. To prevent equipment damage, avoid cycling the compressor quickly.

**CAUTION: MERCURY NOTICE**

If this product is replacing a control that contains mercury in a sealed tube, do not place the old control in the trash. Contact your local waste management authority for instructions regarding recycling and proper disposal.

**CAUTION: ELECTRONIC WASTE NOTICE**

The product and batteries should not be disposed of with other household waste. Check for the nearest authorized collection centers or authorized recyclers. The correct disposal of end-of-life equipment will help prevent negative consequences for the environment and human health.

FCC statement available at: <https://customer.resideo.com/en-US/support/residential/codes-and-standards/FCC15105/Pages/default.aspx>

Customer assistance

For assistance with this product, please visit customer.resideo.com.

Or call Resideo Customer Care toll-free at **1-800-468-1502**.

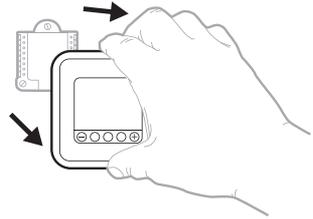

Pull to remove the thermostat from the UWP.

**resideo**www.resideo.com

Resideo Technologies Inc.
1985 Douglas Drive North, Golden Valley, MN 55422
1-800-468-1502
33-00181EFS-19 M.S. Rev. 05-22 | Printed in United States

© 2022 Resideo Technologies, Inc. All rights reserved.
The Honeywell Home trademark is used under license from Honeywell International, Inc. This product is manufactured by Resideo Technologies, Inc. and its affiliates. Tous droits réservés. La marque de commerce Honeywell Home est utilisée avec l'autorisation d'Honeywell International, Inc.
Ce produit est fabriqué par Resideo Technologies, Inc. et ses sociétés affiliées.
Todos los derechos reservados. La marca comercial Honeywell Home se utiliza bajo licencia de Honeywell International, Inc.
Este producto es fabricado por Resideo Technologies, Inc. y sus afiliados.

**33-00181EFS-19**



T6 Pro Thermostat programmable

Notice d'installation

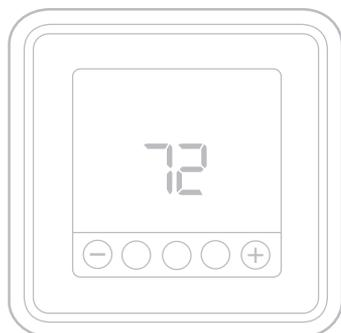

TH6320U2008,
TH6220U2000,
TH6210U2001,
Lire avant l'installation

.....
La boîte comprend :

- Thermostat T6 Pro
 - Système de montage UWP™
 - Plaque décorative
 - Vis et chevilles
 - 2 piles AA
 - Documentation du thermostat
-

Installation de la plaque de couvercle en option

REMARQUE : Si la plaque de recouvrement en option n'est pas requise, consultez la section « Installation du système de montage UWP » à la page suivante.

Utilisez la **plaque de recouvrement en option** lorsque vous devez couvrir les coupures de peinture de l'ancien thermostat.

Il existe différentes plaques de recouvrement selon la date de fabrication du thermostat.

Plaque de recouvrement carrée :

1. Séparez la plaque de recouvrement de la plaque de fixation.
2. Fixez la plaque de fixation au mur en utilisant n'importe lesquels des 8 trous de vis. Insérez et vissez les vis de fixation fournies avec la trousse de plaque de recouvrement. Ne serrez pas trop. Voir la figure 2. Confirmez que la plaque de recouvrement est de niveau.
3. Attachez la plaque UWP en la suspendant depuis le crochet supérieur de la plaque de fixation, puis encliquez le bas de la plaque UWP. Voir la figure 3.
4. Encliquez la plaque de recouvrement sur la plaque de fixation. Voir la figure 4.

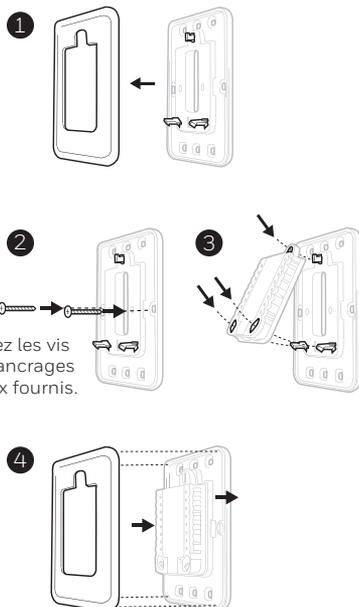

Installation du système de montage UWP

Plaque de recouvrement rectangulaire :

1. Posez la plaque de recouvrement au mur à l'aide des 6 trous de vis. Insérez et serrez les vis fournies avec le couvercle de recouvrement. Ne serrez pas excessivement. Voir la figure 1. Assurez-vous que la plaque de recouvrement est de niveau. Fixez l'UWP en l'accrochant au crochet supérieur de la plaque de recouvrement, puis en l'enclenchant en place par le bas. Voir la figure 2.
2. Fixation au mur sans utiliser les ancrages existants:
 - a. Positionnez la plaque de recouvrement sur le mur. Placez-le de niveau, puis marquez l'emplacement des trous. Voir la figure 1.
 - b. Percez les trous aux emplacements marqués, puis à l'aide d'un marteau, posez doucement les ancrages de mur fournis.
 - Si votre boîte contient des ancrages rouges, percez des trous de 5,6 mm (7/32 po).
 - Si votre boîte contient des ancrages jaunes, percez des trous de 4,8 mm (3/16 po).
 - Utilisez les deux vis (n° 8 1 1/2 po [38 mm] pour les ancrages rouges et n° 6 1 1/2 po [38 mm] pour les ancrages jaunes).

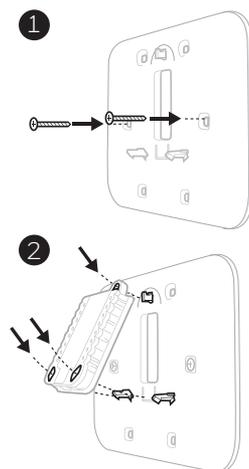

Utiliser les 3 vis fournies (N° 8 – 1 1/2 po pour les ancrages rouges; N° 6 – 1 1/2 po pour les ancrages jaunes)

Installation du système de montage UWP

1. Avant le démarrage, éteindre l'alimentation au niveau du disjoncteur du circuit ou de l'interrupteur. Ouvrir l'emballage du UWP. Voir la Figure 1.
2. Placer le UWP sur le mur. Le mettre à niveau et marquer les positions des trous. Voir la Figure 2.

Percez des trous aux emplacements marqués, puis taper légèrement sur les chevilles murales fournies dans le mur à l'aide d'un marteau.

- Si votre boîtier est accompagné d'ancrages rouges, percez des trous de 7/32 po.
 - Si votre boîtier est accompagné d'ancrages jaunes, percez des trous de 3/16 po.
3. Ouvrir le couvercle et faire passer les fils par l'ouverture réservée aux fils du UWP. Voir la Figure 3.
 4. Placer le UWP sur les chevilles murales. Insérer et serrer les vis de montage fournies avec le UWP. Ne pas trop serrer. Serrer jusqu'à ce que le UWP ne bouge plus. Fermer le couvercle. Voir la Figure 4.

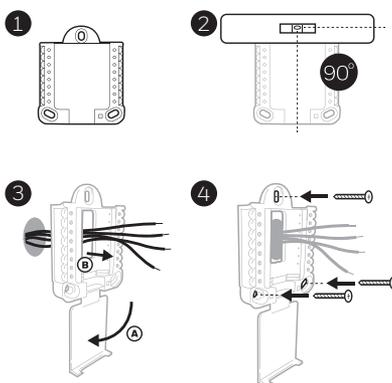

Utiliser les 3 vis fournies (N° 8 – 1 1/2 po pour les ancrages rouges; N° 6 – 1 1/2 po pour les ancrages jaunes)

Options d'alimentation

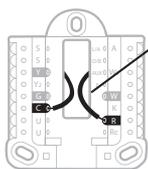

Insérer les fils **R** et **C** dans les bornes désignées pour l'alimentation principale en courant alternatif (la borne **C** est facultative si les piles sont installées, mais elle est recommandée). Retirer les fils en appuyant sur les languettes de la borne.

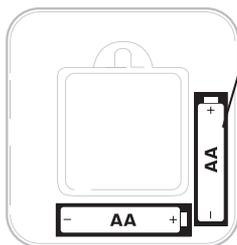

Insérer les piles **AA** pour assurer l'alimentation principale ou de secours.

Réglages des curseurs

Régler le curseur R.

- Utiliser le commutateur de liaison intégré (**curseur R**) pour différencier entre un l'autre système de transformateur.
- S'il n'y a qu'un seul fil **R** et s'il est connecté à la borne **R**, **Rc** ou **RH**, régler le curseur sur la position haute (**1 fil**).
- S'il y a un fil connecté à la borne **R** et un fil connecté à la borne **Rc**, régler le curseur sur la position basse (**2 fils**).

REMARQUE : Les curseurs des bornes **U** doivent être laissés en position pour les modèles T6 Pro.

Système de montage UWP

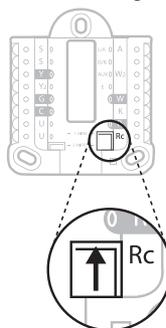

Curseur R/Rc

Désignations des bornes de câblage

S	Entrées pour capteurs intérieurs ou extérieurs (TH6320U et TH6220U uniquement)	L/A - A	Entrée de faute de thermopompe (Fil commun (C) requis pour LA/A)
S		O/B	Vanne de commutation
Y	Contacteur de compresseur (étage 1)	AUX - W2	Chauffage auxiliaire Chauffage (phase 2)
Y2	Contacteur de compresseur (étage 2)	E	Chauffage d'urgence
G	Ventilateur	W	Chauffage (étage 1)
C	24 V c.a. commune. Pour les systèmes à deux transformateurs, utiliser le fil commun du transformateur de refroidissement.	K	Inutilisé
U		R	Alimentation 24 V c.a. du transformateur de chauffage*
U	Inutilisé	Rc	Alimentation 24 V c.a. du transformateur de refroidissement*

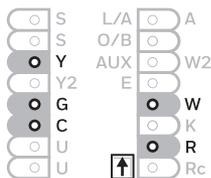

Remarque : Les bornes ne peuvent pas toutes être utilisées, selon le type de système qui est connecté. Les bornes les plus couramment utilisées sont ombrées.

* La borne peut être reliée à l'aide du curseur. Voir « Réglage des curseurs » ci-dessus.

Câblage des systèmes conventionnels : air forcé et hydronique

Les zones ombrées ci-dessous s'appliquent uniquement aux modèles TH6320U/TH6220U ou en cas d'indication contraire.

Système à 1 étage de chauffage/1 étage de refroidissement (1 transformateur)

R	Alimentation [1]
Rc	[R+Rc liés par le curseur] [2]
Y	Contacteur du compresseur
C	Borne commune 24 V c.a. [3]
W	Chauffage
G	Relais de ventilateur

Système de chauffage uniquement

R	Alimentation [1]
Rc	[R+Rc liés par le curseur] [2]
C	Borne commune 24 V c.a. [3]
W	Chauffage

Système de chauffage uniquement (Série 20) [5]

R	Borne R de vanne série 20 [1]
Rc	[R+Rc liés par le curseur] [2]
Y	Borne W de vanne série
C	Borne commune 24 V c.a. [3]
W	Borne B de vanne série 20

Système de chauffage uniquement

(vanne de zone à ouverture motorisée) [5]

R	Alimentation [1]
Rc	[R+Rc liés par le curseur] [2]
W	Vanne
C	Borne commune 24 V c.a. [3]

Système à 1 étage de chauffage/1 étage de refroidissement (2 transformateurs)

R	Alimentation (transformateur de chauffage) [1]
Rc	Alimentation (transformateur de refroidissement) [1]
Y	Contacteur du compresseur
C	Borne commune 24 V c.a. [3, 4]
W	Chauffage
G	Ventilateur

Système de chauffage uniquement avec ventilateur

R	Alimentation [1]
Rc	[R+Rc liés par le curseur] [2]
C	Borne commune 24 V c.a. [3]
W	Chauffage
G	Relais de ventilateur

Système de refroidissement uniquement

R	Alimentation [1]
Rc	[R+Rc liés par le curseur] [2]
Y	Contacteur du compresseur
C	Borne commune 24 V c.a. [3]
G	Ventilateur

Système à 2 étages de chauffage/2 étages de refroidissement (1 transformateur) [6]

R	Alimentation [1]
Rc	[R+Rc liés par le curseur] [2]
Y	Contacteur de compresseur (étage 1)
C	Borne commune 24 V c.a. [3]
W	Chauffage (étage 1)
G	Ventilateur
W2	Chauffage (étage 2)
Y2	Contacteur de compresseur (étage 2)

REMARQUES

Caractéristiques de câblage : Utiliser un fil de thermostat de calibre 18 à 22. Câble blindé non requis.

- | | | | |
|-----|---|-----|---|
| [1] | Alimentation. Assurer au besoin un dispositif de coupure et une protection contre les surcharges. | [5] | Dans la configuration installateur (ISU), régler le type de système de chauffage sur chauffage rayonnant. Régler le nombre d'étages de refroidissement sur 0. |
| [2] | Mettre le curseur R de la plaque murale sur R. Pour des informations supplémentaires, consulter « Réglage des curseurs » à la page 3. | [6] | Dans la configuration installateur, régler le type de système sur conventionnel avec 2 étages de chauffage/2 étages de refroidissement. |
| [3] | Connexion commune 24 V c.a. facultative. | | |
| [4] | La connexion commune doit venir du transformateur de refroidissement. | | |

Câblage des systèmes à thermopompe

Les zones ombrées ci-dessous s'appliquent uniquement aux modèles TH6320U/TH6220U ou en cas d'indication contraire.

Système de thermopompe à 1 étage de chauffage/1 étage de refroidissement

R	Alimentation [1]
Rc	[R+Rc liés par le curseur] [2]
Y	Contacteur du compresseur
C	Borne commune 24 V c.a. [3]
O/B	Vanne de commutation [7]
G	Ventilateur
W	N'utilisez pas cette borne avec une thermopompe!

Système de thermopompe à 2 étages de chauffage/1 étage de refroidissement [8]

R	Alimentation [1]
Rc	[R+Rc liés par le curseur] [2]
Y	Contacteur du compresseur
C	Borne commune 24 V c.a. [3]
O/B	Vanne de commutation [7]
G	Ventilateur
Aux	Chauffage auxiliaire
E	Chauffage d'urgence
L	Entrée de faute de thermopompe
W	N'utilisez pas cette borne avec une thermopompe!

Système de thermopompe à 2 étages de chauffage/2 étages de refroidissement

(TH6320U uniquement) [9]

R	Alimentation [1]
Rc	[R+Rc liés par le curseur] [2]
Y	Contacteur de compresseur (étage 1)
C	Borne commune 24 V c.a. [3]
O/B	Vanne de commutation [7]
G	Ventilateur
Y2	Contacteur de compresseur (étage 2)
L	Entrée de faute de thermopompe
W	N'utilisez pas cette borne avec une thermopompe!

Système de thermopompe à 3 étages de chauffage/2 étages de refroidissement

(TH6320U uniquement) [10]

R	Alimentation [1]
Rc	[R+Rc liés par le curseur] [2]
Y	Contacteur de compresseur (étage 1)
C	Borne commune 24 V c.a. [3]
O/B	Vanne de commutation [7]
G	Ventilateur
Aux	Chauffage auxiliaire
E	Chauffage d'urgence
Y2	Contacteur de compresseur (étage 2)
L	Entrée de faute de thermopompe
W	N'utilisez pas cette borne avec une thermopompe!

Système à deux combustibles

(TH6320U / TH6220U uniquement)

R	Alimentation [1]
Rc	[R+Rc liés par le curseur] [2]
Y	Contacteur de compresseur (étage 1)
C	Borne commune 24 V c.a. [3]
O/B	Vanne de commutation [7]
G	Ventilateur
Aux	Chauffage auxiliaire
E	Chauffage d'urgence
Y2	Contacteur de compresseur (étage 2- au besoin) [11]
L	Entrée de faute de thermopompe
S	Capteur extérieur
S	Capteur extérieur
W	N'utilisez pas cette borne avec une thermopompe!

REMARQUES

Caractéristiques de câblage : Utiliser un fil de thermostat de calibre 18 à 22. Câble blindé non requis.

- | | | | |
|-----|--|------|--|
| [1] | Alimentation. Assurer au besoin un dispositif de coupure et une protection contre les surcharges. | [8] | Dans la configuration installateur (ISU), régler le type de système de chauffage sur thermopompe. 1 compresseur et 1 étage de chauffage de secours. |
| [2] | Mettre le curseur R de la plaque murale sur R. Pour des informations supplémentaires, consulter « Réglage des curseurs » à la page 3. | [9] | Dans la configuration installateur (ISU), régler le type de système de chauffage sur thermopompe. 2 compresseurs et 0 étage de chauffage de secours. |
| [3] | Connexion commune 24 V c.a. facultative. | [10] | Dans la configuration installateur (ISU), régler le type de système de chauffage sur thermopompe. 2 compresseurs et 1 étage de chauffage de secours. |
| [6] | Dans la configuration installateur, régler le type de système sur conventionnel avec 2 étages de chauffage/2 étages de refroidissement. | [11] | Système à deux combustibles avec Y2 pour TH6320U uniquement. |
| [7] | Dans la configuration installateur, régler la vanne de commutation sur O (pour commutation de refroidissement) ou B (pour commutation de chauffage). | | |

Montage du thermostat

1. Repousser le fil en excès dans l'ouverture du mur.
2. Fermer le couvercle du UWP. Elle doit rester fermée sans renflement.
3. Aligner l'UWP sur le thermostat, et appuyer doucement jusqu'à ce que le thermostat s'enclenche en place.
4. Mettre l'alimentation en marche au niveau du disjoncteur du circuit ou de l'interrupteur.

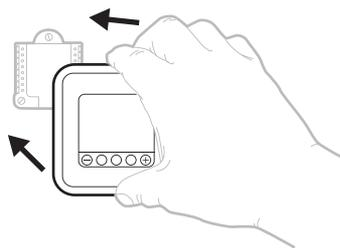

Réglage de l'heure et de la date

Heure

- 1 Appuyez sur le bouton **Menu** de votre thermostat.
- 2 Appuyez sur **+** ou **-** pour aller à **TIME** (Heure). Appuyez sur **Select** (Sélectionner).
- 3 Appuyez sur **+** ou **-** pour choisir entre 12 ou 24 heures. Appuyez sur **Select** (Sélectionner).
- 4 Appuyez sur **+** ou **-** pour régler l'heure. Appuyez sur **Select** (Sélectionner).
- 5 Appuyez sur **+** ou **-** pour régler les minutes. Appuyez sur **Select** (Sélectionner) pour quitter le menu Time (Heure).



Date

- 1 Si vous venez de régler l'heure, passez à l'étape 2. Si l'écran d'accueil est affiché, appuyez sur le bouton **Menu** de votre thermostat.
- 2 Appuyez sur **+** ou **-** pour aller à **DATE**. Appuyez sur **Select** (Sélectionner).
- 3 Appuyez sur **+** ou **-** pour régler l'année. Appuyez sur **Select** (Sélectionner).
- 4 Appuyez sur **+** ou **-** pour régler le mois. Appuyez sur **Select** (Sélectionner).
- 5 Appuyez sur **+** ou **-** pour régler le jour. Appuyez sur **Select** (Sélectionner) pour enregistrer et quitter le menu Date.

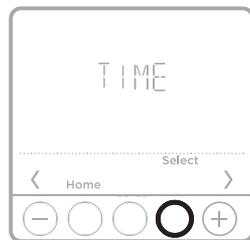

Réglages pour le fonctionnement du système

- 1 Appuyer sur le bouton **Mode** pour passer au prochain mode de système disponible.
- 2 Faire défiler les modes jusqu'à ce que le mode de système requis soit affiché, et le laisser s'activer.

REMARQUE : Les modes de système disponibles varient en fonction du modèle et des paramètres du système.

Modes **Système** :

- **Auto** (Automatique)
- **Heat** (Chauffage)
- **Cool** (Refroidissement)
- **Em Heat** (Chauffage d'urgence)
- **Off** (Arrêt)



Réglages pour le fonctionnement du ventilateur

- 1 Appuyer sur le bouton **Fan** (Ventilateur) pour passer au prochain mode de ventilateur disponible.
- 2 Faire défiler les modes jusqu'à ce que le mode de ventilateur requis soit affiché, et le laisser s'activer.

REMARQUE : Les modes de ventilateur varient en fonction des paramètres du système.

Modes **Ventilateur** :

- **Auto** : Le ventilateur fonctionne uniquement lorsque le système de chauffage ou de refroidissement est en marche.
- **On** (Marche) : Le ventilateur est toujours activé.
- **Circ** : Le ventilateur fonctionne de façon aléatoire environ 33 % du temps.



Alertes ou rappels *

- 1 Appuyez sur **Menu**, puis appuyez sur **+** jusqu'à ce que l'affichage montre **ALRT** (alerte).
- 2 Appuyer sur **Select** (Sélectionner), pour afficher l'/ les alerte(s) présente(nt).
- 3 Le mot **SNZE** (Pause) s'affiche.
- 4 Appuyez une fois de plus sur **Select** pour mettre le rappel en pause pendant 7 jours.
- 5 Pour effacer l'alerte, appuyez sur **Select**, puis sur **+** pour aller à **CLER** (Effacer).
- 6 Appuyez sur **Select** pour effacer le rappel.

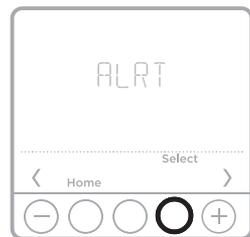

* Certaines alertes ne peuvent ni être mises en pause ni effacées. Veuillez contacter votre professionnel en chauffage et refroidissement si cela se produit. Le système de chauffage et de refroidissement nécessite peut-être d'être réparé.

Configuration de l'installateur (ISU)

- 1 Appuyer sur **CENTER** (Centre) et sur les boutons \oplus pendant 3 secondes environ pour accéder au menu des réglages avancés.
- 2 Appuyer sur **Select** (Sélectionner) pour accéder à **ISU** (Configuration de l'installateur).
- 3 Appuyer sur **Select** (Sélectionner) pour faire défiler les options de configuration du menu.
- 4 Appuyer sur \oplus ou \ominus pour changer les valeurs ou faire une sélection à partir des options disponibles.
- 5 Appuyer sur **Select** (Sélectionner) et confirmer les réglages ou appuyer sur **Back** (Retour) pour ignorer les modifications et revenir à l'écran du menu ISU (Configuration utilisateur) pour continuer à modifier une autre option de configuration.
- 6 Pour terminer le processus de configuration et enregistrer les paramètres, appuyer sur **Home** (Accueil) et revenir à l'écran d'accueil.

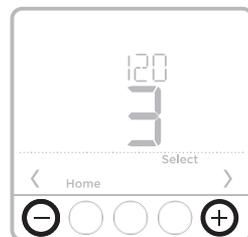

REMARQUE : Une liste complète de tous les paramètres de configuration et options de l'installateur (ISU) commence ci-dessous et continue jusqu'à la page 10.

Options de configuration avancées (ISU)

REMARQUE : En fonction des paramètres du système, ces options peuvent ne pas être toutes disponibles.

N° ISU	Nom ISU	Options ISU (réglage d'usine en gras)
120	Options de programmation	0 = Non programmable 2 = 5-2 programmable 3 = 5-1-1 programmable 4 = 7 jours programmable
125	Échelle d'indication de température	0 = Fahrenheit 1 = Celsius
130	Capteur d'extérieur (TH6320U / TH6220U uniquement)	0 = Aucun 1 = Capteur extérieur câblé
200	Type de système de chauffage	1 = Chauffage à air pulsé conventionnel 2 = Thermopompe 3 = Chauffage rayonnant 5 = Aucun (refroidissement uniquement)
205	Type d'équipement de chauffage	<i>Chauffage à air pulsé conventionnel :</i> 1 = Air pulsé à gaz efficacité standard 2 = Air pulsé à gaz haute efficacité 3 = Air pulsé au mazout 4 = Air pulsé électrique 5 = Ventilconvecteur à eau chaude <i>Thermopompe :</i> 7 = Thermopompe air-air 8 = Thermopompe géothermique <i>Chauffage rayonnant :</i> 9 = Chauffage rayonnant à eau chaude 12 = Vapeur
218	Robinet inverseur O/B	0 = O (O/B sur refroidissement) 1 = B (O/B sur chauffage)
220	Étages de refroidissement / Étages du compresseur 200=Conv / 200=HP	0, 1, 2 <i>Remarque : Une seule phase de compresseur est disponible sur le modèle TH6210U. Une seule phase de compresseur est disponible sur le modèle TH6220U s'il est configuré pour une thermopompe.</i>

Options de configuration avancées (ISU) (a continué)

N° ISU	Nom ISU	Options ISU (réglage d'usine en gras)
221	Étages de chauffage / Étages de chauffage de secours	Étages de chauffage : 1, 2 Étages de chauffage de secours : 0, 1
230	Réglage du ventilateur pour le chauffage	1 = L'équipement contrôle le ventilateur 2 = Le thermostat contrôle le ventilateur
253	Réglage de borne Aux/E (Réglé à « 0 » sur tous les modèles, sauf TH6320U)	0 = Commande Aux et E ensemble 1 = Aux et E indépendants
255	Source de chauffage de secours (thermopompe uniquement) (TH6320U / TH6220U uniquement)	1 = Air pulsé électrique 2 = Air pulsé au gaz/mazout (ou combustible fossile)
256	Source de chauffage de secours (TH6320U uniquement)	1 = Air pulsé électrique 2 = Air pulsé au gaz/mazout (ou combustible fossile)
260	Nécessaire de carburant fossile externe (TH6320U / TH6220U uniquement)	0 = Le thermostat contrôle le chauffage de secours 1 = Le nécessaire de combustible fossile externe contrôle le chauffage de secours
300	Commutation du système	0 = Manuelle 1 = Automatique
303	Différentiel de commutation automatique	0 °F à 5 °F 0,0 °C à 2,5 °C <i>Remarque : Différentiel et zone morte ne sont PAS synonymes. Resideo se sert d'un algorithme avancé pour fixer la zone morte à 0 °F (-18 °C). Le différentiel représente le nombre minimum de degrés requis à partir du point de consigne pour que le dernier mode utilisé (chauffage ou climatisation) passe au mode opposé lorsque le mode automatique du thermostat est activé. Cette fonction est plus avancée que celle que l'on retrouve dans les thermostats précédents.</i>
340	Variation de charge du chauffage de secours	0 = Confort 2 = 2 °F 3 = 3 °F 4 = 4 °F 5 = 5 °F 6 = 6 °F 7 = 7 °F 8 = 8 °F 9 = 9 °F 10 = 10 °F 11 = 11 °F 12 = 12 °F 13 = 13 °F 14 = 14 °F 15 = 15 °F <i>Remarque : Le réglage « 0 » (confort) peut seulement être utilisé lorsque le chauffage d'appoint (ISU 255) est réglé en mode électrique.</i>
350	Temporisateur d'étage supérieur de chauffage de secours	0 = Arrêt 1 = 30 minutes 2 = 45 minutes 3 = 60 minutes 4 = 75 minutes 5 = 90 minutes 6 = 2 heures 7 = 3 heures 8 = 4 heures 9 = 5 heures 10 = 6 heures 11 = 8 heures 12 = 10 heures 13 = 12 heures 14 = 14 heures 16 = 16 heures
355	Verrouillage du compresseur / Point d'équilibre	-- = Off (Arrêt) 5 °F à 60 °F (par incréments de 5 °F) -15,0 °C à 15,5 °C (par incréments de 2,5 °C ou 3,0 °C) <i>Remarque : Utiliser un capteur câblé pour définir le verrouillage du compresseur / point d'équilibre sur les modèles TH6320U / TH6220U.</i>
356	Température de verrouillage du chauffage de secours	-- = Off (Arrêt) 5 °F à 65 °F (par incréments de 5 °F) -15,0 °C à 18,5 °C (par incréments de 2,5 °C ou 3,0 °C)
365	Cycle du compresseur (étage 1)	1 - 6
366	Cycle du compresseur (étage 2)	1 - 6
370	Cycle de chauffage (étage 1)	1 - 12
371	Cycle de chauffage (étage 2)	1 - 12
375	Cycle de chauffage auxiliaire	1 - 12
378	Cycle de chauffage d'urgence (TH6320U uniquement)	1 - 12
387	Protection du compresseur	0 = Arrêt 1 - 5 minutes

Options de configuration avancées (ISU) (a continué)

N° ISU	Nom ISU	Options ISU (réglage d'usine en gras)																					
425	Système de récupération intelligent adaptatif	0 = Non 1 = Oui <i>Remarque : Le système de récupération intelligent adaptatif (AIR) est un paramètre de confort. L'équipement de chauffage ou de refroidissement s'activera plus tôt, garantissant que la température intérieure correspond à la valeur de consigne à l'heure prévue.</i>																					
430	Point de consigne minimum pour le refroidissement	50 °F à 99 °F (50 °F) 10,0 °C à 37,0 °C (10,0 °C)																					
431	Point de consigne maximum pour le chauffage	40 °F à 90 °F (90 °F) 4,5 °C à 32,0 °C (32,0 °C)																					
435	Verrouillage du clavier	Séries 0 à 6 (réglage sur les modèles T6 d'origine): 0 = Aucun 1 = Partiel 2 = Total Série 7 (réglage des modèles T6 actuels): 0 = Désactivé 1 = Activé <i>Remarque : En raison des commentaires des clients, cette fonctionnalité a été modifiée. Sur les thermostats des séries 0 à 6, vous pouvez verrouiller le thermostat depuis l'ISU, comme vous pouvez le faire à partir du verrouillage du menu. Pour la série 7 ou ultérieure, ce paramètre permet à l'entrepreneur d'activer ou de désactiver la fonction de verrouillage. Lorsqu'il est désactivé, il n'y a pas d'option de verrouillage dans le menu.</i>																					
500	Le capteur de température intérieur est-il câblé au système? (TH6320U / TH6220U uniquement)	0 = Non 1 = Oui																					
515	Type de capteur intérieur (TH6320U / TH6220U uniquement)	0 = 10k 1 = 20k																					
520	Quels seront les capteurs utilisés pour la régulation de TEMPÉRATURE? (la moyenne des capteurs multiples sera utilisée) (TH6320U / TH6220U uniquement)	1 = Thermostat seulement 2 = Câblé seulement 3 = Moyenne																					
702	Nombre de filtres à air	0 - 2																					
711	Rappel de remplacement du filtre à air 1	<table border="0"> <tr> <td>0 = Arrêt</td> <td>10 = 45 jours calendaires</td> </tr> <tr> <td>1 = 10 jours de fonctionnement</td> <td>11 = 60 jours calendaires</td> </tr> <tr> <td>2 = 20 jours de fonctionnement</td> <td>12 = 75 jours calendaires</td> </tr> <tr> <td>3 = 30 jours de fonctionnement</td> <td>13 = 3 mois calendaires</td> </tr> <tr> <td>4 = 45 jours de fonctionnement</td> <td>14 = 4 mois calendaires</td> </tr> <tr> <td>5 = 60 jours de fonctionnement</td> <td>15 = 5 mois calendaires</td> </tr> <tr> <td>6 = 90 jours de fonctionnement</td> <td>16 = 6 mois calendaires</td> </tr> <tr> <td>7 = 120 jours de fonctionnement</td> <td>17 = 9 mois calendaires</td> </tr> <tr> <td>8 = 150 jours de fonctionnement</td> <td>18 = 12 mois calendaires</td> </tr> <tr> <td>9 = 30 jours calendaires</td> <td>19 = 15 mois calendaires</td> </tr> </table>		0 = Arrêt	10 = 45 jours calendaires	1 = 10 jours de fonctionnement	11 = 60 jours calendaires	2 = 20 jours de fonctionnement	12 = 75 jours calendaires	3 = 30 jours de fonctionnement	13 = 3 mois calendaires	4 = 45 jours de fonctionnement	14 = 4 mois calendaires	5 = 60 jours de fonctionnement	15 = 5 mois calendaires	6 = 90 jours de fonctionnement	16 = 6 mois calendaires	7 = 120 jours de fonctionnement	17 = 9 mois calendaires	8 = 150 jours de fonctionnement	18 = 12 mois calendaires	9 = 30 jours calendaires	19 = 15 mois calendaires
0 = Arrêt	10 = 45 jours calendaires																						
1 = 10 jours de fonctionnement	11 = 60 jours calendaires																						
2 = 20 jours de fonctionnement	12 = 75 jours calendaires																						
3 = 30 jours de fonctionnement	13 = 3 mois calendaires																						
4 = 45 jours de fonctionnement	14 = 4 mois calendaires																						
5 = 60 jours de fonctionnement	15 = 5 mois calendaires																						
6 = 90 jours de fonctionnement	16 = 6 mois calendaires																						
7 = 120 jours de fonctionnement	17 = 9 mois calendaires																						
8 = 150 jours de fonctionnement	18 = 12 mois calendaires																						
9 = 30 jours calendaires	19 = 15 mois calendaires																						
712	Rappel de remplacement du filtre à air 2	<table border="0"> <tr> <td>0 = Arrêt</td> <td>10 = 45 jours calendaires</td> </tr> <tr> <td>1 = 10 jours de fonctionnement</td> <td>11 = 60 jours calendaires</td> </tr> <tr> <td>2 = 20 jours de fonctionnement</td> <td>12 = 75 jours calendaires</td> </tr> <tr> <td>3 = 30 jours de fonctionnement</td> <td>13 = 3 mois calendaires</td> </tr> <tr> <td>4 = 45 jours de fonctionnement</td> <td>14 = 4 mois calendaires</td> </tr> <tr> <td>5 = 60 jours de fonctionnement</td> <td>15 = 5 mois calendaires</td> </tr> <tr> <td>6 = 90 jours de fonctionnement</td> <td>16 = 6 mois calendaires</td> </tr> <tr> <td>7 = 120 jours de fonctionnement</td> <td>17 = 9 mois calendaires</td> </tr> <tr> <td>8 = 150 jours de fonctionnement</td> <td>18 = 12 mois calendaires</td> </tr> <tr> <td>9 = 30 jours calendaires</td> <td>19 = 15 mois calendaires</td> </tr> </table>		0 = Arrêt	10 = 45 jours calendaires	1 = 10 jours de fonctionnement	11 = 60 jours calendaires	2 = 20 jours de fonctionnement	12 = 75 jours calendaires	3 = 30 jours de fonctionnement	13 = 3 mois calendaires	4 = 45 jours de fonctionnement	14 = 4 mois calendaires	5 = 60 jours de fonctionnement	15 = 5 mois calendaires	6 = 90 jours de fonctionnement	16 = 6 mois calendaires	7 = 120 jours de fonctionnement	17 = 9 mois calendaires	8 = 150 jours de fonctionnement	18 = 12 mois calendaires	9 = 30 jours calendaires	19 = 15 mois calendaires
0 = Arrêt	10 = 45 jours calendaires																						
1 = 10 jours de fonctionnement	11 = 60 jours calendaires																						
2 = 20 jours de fonctionnement	12 = 75 jours calendaires																						
3 = 30 jours de fonctionnement	13 = 3 mois calendaires																						
4 = 45 jours de fonctionnement	14 = 4 mois calendaires																						
5 = 60 jours de fonctionnement	15 = 5 mois calendaires																						
6 = 90 jours de fonctionnement	16 = 6 mois calendaires																						
7 = 120 jours de fonctionnement	17 = 9 mois calendaires																						
8 = 150 jours de fonctionnement	18 = 12 mois calendaires																						
9 = 30 jours calendaires	19 = 15 mois calendaires																						
1400	Rétroéclairage	0 = Sur demande 1 = Continu <i>Remarque : Fil commun nécessaire pour fonctionnement continu.</i>																					
1401	Luminosité du rétroéclairage	1 - 5 <i>Remarque : Uniquement affiché si le rétroéclairage continu est sélectionné.</i>																					
1410	Format de l'horloge	12 / 24																					
1415	Heure d'été/hiver	0 = Arrêt 1 = Marche																					
1420	Décalage d'affichage de température	-3 °F à 3 °F (0) -1,5 °C à 1,5 °C (0)																					

Test du système de l'installateur

Pour réaliser un test du système :

- 1 Appuyer sur **CENTER** (Centre) et sur les boutons  pendant 3 secondes environ pour accéder au menu des réglages avancés.
- 2 Utiliser  pour passer à **TEST**. Appuyer sur **Select** (Sélectionner) pour accéder au test du système.
- 3 Utiliser  pour passer de Heat (Chauffage), Cool (Refroidissement), Fan (Ventilateur), Em Heat (Chauffage d'urgence), ou Ver (information relative à la version du thermostat), Appuyer sur **Select** (Sélectionner).
- 4 Appuyer sur  pour activer les étages un à la fois, et appuyer  pour les désactiver.
- 5 Utiliser le bouton **Home** (Accueil) pour quitter le test du système.

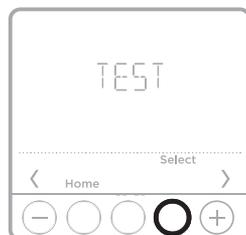

Test du système Statut du système

Les zones ombrées ci-dessous s'appliquent uniquement aux modèles **TH6320U/TH6220U** ou en cas d'indication contraire.

Chauffage	0	Tous désactivés
	1	Chauffage étage 1 activé
	2	Chauffage étage 2 également activé
	3	Chauffage étage 3 également activé
Refroidissement	0	Tous désactivés
	1	Refroidissement étage 1 activé
	2	Refroidissement étage 2 également activé
Chauffage d'urgence	0	Tous désactivés
	1	Chauffage d'urgence activé
Ventilateur	0	Ventilateur à l'arrêt
	1	Ventilateur activé

Caractéristiques techniques

Plages de température

Chauffage : 40 °F à 90 °F (4,5 °C à 32,0 °C)

Refroidissement : 50 °F à 99 °F (10,0 °C à 37,0 °C)

Température de contrôle

32 °F à 120 °F (0 °C à 48,9 °C)

Température de service

37 °F à 102 °F (2,8 °C à 38,9 °C)

Température d'expédition

-20 °F à 120 °F (-28,9 °C à 48,9 °C)

Humidité relative de service

5 % à 90 % (sans condensation)

Encombrement en po (mm) (H x L x P)

4-1/16 po de haut x 4-1/16 po de large x 1-5/32 po de profondeur

103,5 mm de haut x 103,5 mm de large x 29 mm de profondeur

Caractéristiques électriques

Borne	Tension (50/60 Hz)	Courant de fonctionnement
W Chauffage	20-30 V c.a.	0,02-1,0 A
W2 (Aux) Chauffage	20-30 V c.a.	0,02-1,0 A
E Chauffage d'urgence	20-30 V c.a.	0,02-0,5 A
Y Étage de compresseur	20-30 V c.a.	0,02-1,0 A
Y2 Étage de compresseur	20-30 V c.a.	0,02-1,0 A
G Ventilateur	20-30 V c.a.	0,02-0,5 A
O/B Commutation	20-30 V c.a.	0,02-0,5 A
L/A Entrée	20-30 V c.a.	0,02-0,5 A

Dépannage

En cas de difficultés avec le thermostat, essayez les suggestions suivantes. La plupart des problèmes peuvent être réglés rapidement et facilement.

- Rien n'apparaît à l'écran**
- Vérifiez le disjoncteur et réinitialisez-le si nécessaire.
 - Assurez-vous que l'interrupteur de marche-arrêt du système de chauffage et de refroidissement est sur marche.
 - Assurez-vous que la porte de l'appareil de chauffage est bien fermée.
 - Assurez-vous que des piles alcalines AA neuves sont correctement installées (voir la page 2).

- Le système de chauffage ou de refroidissement ne répond pas**
- Appuyez sur le bouton **Mode** pour régler le chauffage du système (voir la page 7). Vérifiez que le réglage de température est supérieur à la température intérieure.
 - Appuyez sur le bouton **Mode** pour régler le refroidissement du système (voir la page 7). Vérifiez que le réglage de température est inférieur à la température intérieure.
 - Vérifiez le disjoncteur et réinitialisez-le si nécessaire.
 - Assurez-vous que l'interrupteur de marche-arrêt du système de chauffage et de refroidissement est sur marche.
 - Assurez-vous que la porte de l'appareil de chauffage est bien fermée.
 - Attendez 5 minutes que le système réponde.

- Les réglages de température ne changent pas**
- Assurez-vous que les températures de chauffage et de refroidissement sont réglées dans les plages permises :
- Chauffage : 40 °F à 90 °F (4,5 °C à 32,0 °C)
 - Refroidissement: 50 °F à 99 °F (10,0 °C à 7,0 °C)

- Les mentions « Cool On » ou « Heat On » clignotent**
- La fonction de protection du compresseur est activée. Attendez 5 minutes que le système redémarre en toute sécurité, sans endommager le compresseur.

- Le chauffage auxiliaire fonctionne en mode de climatisation**
- Pour les thermopompes, assurez-vous qu'aucun fil n'est raccordé à la borne W des systèmes UWP. Voir la rubrique « Câblage des systèmes à thermopompe » à la page 5.

- La climatisation fonctionne avec une demande de chauffage.**
- Pour les thermopompes, assurez-vous qu'aucun fil n'est raccordé à la borne W des systèmes UWP. Voir la rubrique « Câblage des systèmes à thermopompe » à la page 5.



MISE EN GARDE: RISQUE DE CHOC ÉLECTRIQUE

Peut provoquer des chocs électriques ou endommager le matériel. Couper l'alimentation électrique avant d'effectuer le raccordement.



MISE EN GARDE: RISQUE DE DOMMAGES DE L'ÉQUIPEMENT

La protection du compresseur est annulée durant le test. Pour éviter d'endommager l'équipement, éviter d'actionner le compresseur trop rapidement.



MISE EN GARDE : AVIS RELATIF AU MERCURE

Si ce produit remplace un régulateur contenant du mercure dans un tube scellé, ne pas mettre l'ancien régulateur à la poubelle. Contacter le responsable de gestion des déchets local pour les instructions concernant le recyclage et l'élimination.



MISE EN GARDE : AVIS DE DÉCHETS ÉLECTRONIQUES

Le produit et ses piles ne doivent pas être jetés avec les autres déchets ménagers. Recherchez les centres de collecte ou de recyclage accrédités les plus proches. La mise au rebut appropriée de l'équipement en fin de vie aidera à prévenir tout effet potentiellement nuisible à l'environnement et à la santé humaine.

Déclaration de la FCC sur : <https://customer.resideo.com/en-US/support/residential/codes-and-standards/FCC15105/Pages/default.aspx>

Service à la clientèle

Pour obtenir de l'aide avec ce produit, prière de visiter **customer.resideo.com**.

Ou appeler le numéro gratuit du service à la clientèle de Resideo en composant le **1-800-468-1502**.

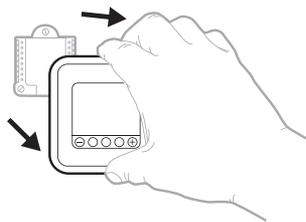

Tirer pour retirer le thermostat du UWP.



resideo

www.resideo.com

Resideo Technologies Inc.
1985 Douglas Drive North, Golden Valley, MN 55422
1-800-468-1502
33-00181EFS-19 M.S. Rev. 05-22 | Imprimé aux États-Unis

© 2022 Resideo Technologies, Inc. All rights reserved.
The Honeywell Home trademark is used under license from Honeywell International, Inc. This product is manufactured by Resideo Technologies, Inc. and its affiliates.
Tous droits réservés. La marque de commerce Honeywell Home est utilisée avec l'autorisation d'Honeywell International, Inc.

Ce produit est fabriqué par Resideo Technologies, Inc. et ses sociétés affiliées.

Todos los derechos reservados. La marca comercial Honeywell Home se utiliza bajo licencia de Honeywell International, Inc.

Este producto es fabricado por Resideo Technologies, Inc. y sus afiliados.



33-00181EFS-19



T6 Pro Termostato programable

Instrucciones para la instalación

.....
El paquete incluye:

- Termostato T6 Pro
 - Sistema de montaje UWP™
 - Cubierta decorativa pequeña
 - Tornillos y tarugos
 - 2 baterías AA
 - Material de lectura sobre el termostato
-

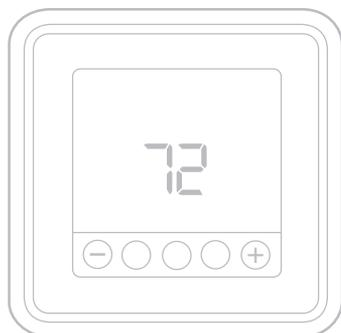

**TH6320U2008,
TH6220U2000,
TH6210U2001,
Leer antes de instalar**

Instalación de la placa de cubierta opcional

NOTA: Si no es necesaria la placa de cubierta opcional, consulte la "Instalación de sistema de montaje UWP" en la página siguiente.

Utilice la **placa de cubierta opcional** cuando necesite cubrir los huecos de pintura del viejo termostato.

Existen diferentes placas de cubierta según la fecha de fabricación del termostato.

Instalación de la placa de cubierta cuadrada:

1. Separe la placa de cubierta de la placa de montaje.
2. Sujete la placa de montaje a la pared por medio de cualquiera de los 8 orificios para los tornillos. Inserte y ajuste los tornillos de montaje incluidos en el kit de la placa de cubierta. No ajuste demasiado. Consulte la Figura 2. Asegúrese de que la placa de montaje esté nivelada.
3. Cuelgue la UWP en el gancho superior de la placa de montaje y luego encaje la parte inferior en su lugar. Consulte la Figura 3.
4. Encaje la placa de cubierta sobre la placa de montaje. Consulte la Figura 4.

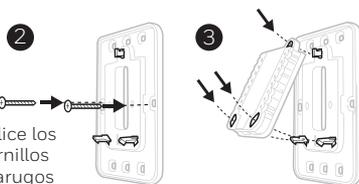
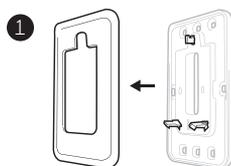

Utilice los tornillos y tarugos de pared incluidos.

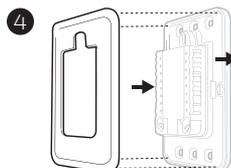

Instalación del sistema de montaje con UWP

Instalación de la placa de cubierta rectangular:

1. Monte la placa de cubierta en la pared con uno de los 6 orificios para tornillos. Inserte y ajuste los tornillos de montaje suministrados con la placa de cubierta. No ajuste demasiado. Consulte la figura 1. Asegúrese de que la placa de cubierta esté nivelada. Fije el UWP colgándolo en el gancho superior de la placa de cubierta y luego enganche la parte inferior del UWP. Consulte la figura 2.
2. Si se monta en una pared sin anclajes:
 - a. Coloque la placa de cubierta en la pared. Nivele y marque las posiciones de los orificios. Consulte la figura 1.
 - b. Perfore los orificios en los lugares marcados y luego inserte cuidadosamente los anclajes suministrados en la pared con un martillo.
 - Si su caja contiene anclajes rojos, perfore orificios de 7/32 pulgadas (5,6 mm).
 - Si su caja contiene anclajes amarillos, perfore orificios de 3/16 pulgadas (4,8 mm).
 - Utilice 2 tornillos suministrados (#8 1-1/2 pulgadas (38 mm) para anclajes rojos y #6 1-1/2 pulgadas (38 mm) para anclajes amarillos).

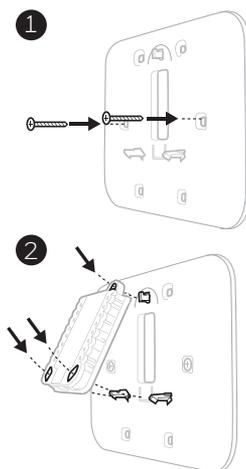

Use los 3 tornillos que se proporcionan (N.º 8 de 1-1/2 para los taquetes rojos y N.º 6 de 1-1/2 para los taquetes amarillos)

Instalación del sistema de montaje con UWP

1. Antes de comenzar, desconecte el suministro de electricidad en la caja de interruptores de circuito o el interruptor. Abra el paquete para encontrar la UWP. Consulte la Figura 1.
2. Coloque la UWP en la pared. Nivele y marque la posición de los tornillos. Consulte la Figura 2.
Perfore agujeros en las posiciones marcadas y después introduzca en la pared los tarugos que se suministran golpeando ligeramente con un martillo.
 - Si su caja contiene taquetes rojos, taladre agujeros de 7/32" (5.6 mm).
 - Si su caja contiene taquetes amarillos, taladre agujeros de 3/16" (4.76 mm).
3. Hale para abrir la tapa e inserte los cables a través del agujero de cableado en el UWP. Consulte la Figura 3.
4. Coloque la UWP sobre los tarugos de pared. Inserte y apriete los tornillos de montaje que se suministran con la UWP. No apriete demasiado. Apriete solo hasta que la UWP no se mueva. Cierre la tapa. Consulte la Figura 4.

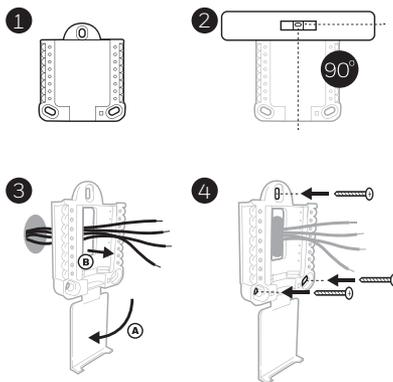

Use los 3 tornillos que se proporcionan (N.º 8 de 1-1/2 para los taquetes rojos y N.º 6 de 1-1/2 para los taquetes amarillos)

Opciones de suministro eléctrico

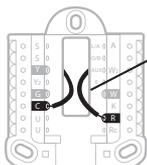

Inserte los cables **R** y **C** en los terminales designados para el suministro primario de energía de CA (el terminal C es opcional si se instalan baterías, pero se recomienda). Retire los cables presionando las lengüetas terminales.

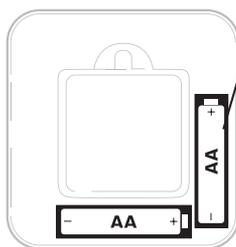

Inserte las baterías AA para suministro de energía primaria o de reserva.

Configuración de las lengüetas de los controles deslizantes

Configure la lengüeta del control deslizante R.

- Utilice el puente integrado (**lengüeta deslizante R**) para diferenciar entre uno o dos sistemas de transformadores.
- Si hay solo un cable **R** y está conectado al terminal **R**, **Rc** o **RH**, coloque el control deslizante en la posición superior (**1 cable**).
- Si hay solo un cable conectado al terminal **R** y un cable conectado al terminal **Rc**, configure el control deslizante en la posición inferior (**2 cables**).

NOTA: Las lengüetas de los controles deslizantes para terminales U deben dejarse en su lugar en los modelos T6 Pro.

Sistema de montaje con UWP

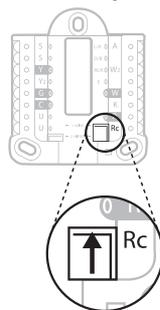

Lengüeta del control deslizante R/Rc

Designaciones del terminal de cableado

S	Entrada para sensores cableados internos o externos (TH6320U y TH6220U únicamente)	L/A - A	Entrada de detección de falla de la bomba de calor (Se requiere de un cable común (C) para LA/A)
S		O/B	Válvula de cambio
Y	Contactora del compresor (etapa 1)	AUX - W2	Calefacción auxiliar Calefacción (etapa 2)
Y2	Contactora del compresor (etapa 2)	E	Calefacción de emergencia
G	Ventilador	W	Calefacción (etapa 1)
C	Común de 24 V CA. Para sistemas de 2 transformadores, utilice el cable común del transformador de refrigeración.	K	Sin usar
U		R	Alimentación de 24 V CA desde el transformador de calefacción*
U	Sin usar	Rc	Alimentación de 24 V CA desde el transformador de refrigeración*

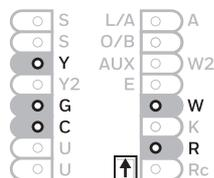

Nota: No todos los terminales se pueden utilizar, dependiendo del tipo de sistema que se está cableando. Los terminales de uso más común están sombreados.

* El terminal se puede puentear utilizando la lengüeta del control deslizante. Consulte "Configuración de las lengüetas de los controles deslizantes"

Cableado de sistemas convencionales: aire forzado e hidrónico

Las áreas sombreadas siguientes se aplican únicamente a TH6320U/TH6220U o según se indique.

Sistema de 1 etapa de calefacción/1 etapa de refrigeración (1 transformador)

R	Alimentación [1]
Rc	[R+Rc unidos por la lengüeta del control deslizante] [2]
Y	Contactador del compresor
C	Común de 24 V CA [3]
W	Calefacción
G	Ventilador

Sistema de calefacción únicamente

R	Alimentación [1]
Rc	[R+Rc unidos por la lengüeta del control deslizante] [2]
C	Común de 24 V CA [3]
W	Calefacción

Sistema de calefacción únicamente

(Series 20) [5]

R	Terminal "R" de la válvula de la Serie 20 [1]
Rc	[R+Rc unidos por la lengüeta del control deslizante] [2]
Y	Terminal "W" de la válvula de la Serie 20
C	Común de 24 V CA [3]
W	Terminal "B" de la válvula de la Serie 20

Sistema de calefacción únicamente (Válvula de zona accionada por electricidad) [5]

R	Alimentación [1]
Rc	[R+Rc unidos por la lengüeta del control deslizante] [2]
W	Válvula
C	Común de 24 V CA [3]

Sistema de 1 etapa de calefacción/1 etapa de refrigeración (2 transformadores)

R	Alimentación (transformador de calefacción) [1]
Rc	Alimentación (transformador de refrigeración) [1]
Y	Contactador del compresor
C	Común de 24 V CA [3, 4]
W	Calefacción
G	Ventilador

Sistema de calefacción únicamente con ventilador

R	Alimentación [1]
Rc	[R+Rc unidos por la lengüeta del control deslizante] [2]
C	Común de 24 V CA [3]
W	Calefacción
G	Ventilador

Sistema de refrigeración únicamente

R	Alimentación [1]
Rc	[R+Rc unidos por la lengüeta del control deslizante] [2]
Y	Contactador del compresor
C	Común de 24 V CA [3]
G	Ventilador

Sistema de 2 etapas de calefacción/2 etapas de refrigeración (1 transformador) [6]

R	Alimentación [1]
Rc	[R+Rc unidos por la lengüeta del control deslizante] [2]
Y	Contactador del compresor (etapa 1)
C	Común de 24 V CA [3]
W	Calefacción (etapa 1)
G	Ventilador
W2	Calefacción (etapa 2)
Y2	Contactador del compresor (etapa 2)

NOTAS

Especificaciones del cable: Utilice cable para termostato de calibre 18 a 22. No se requiere cable blindado.

- [1] Suministro de energía. Proporcione los medios de desconexión y de protección contra sobrecargas según se requiera.
- [2] Mueva la lengüeta del control deslizante **R** de la placa de pared a la posición R. Para obtener más información, consulte "Configuración de las lengüetas de los controles deslizantes" en la página 3.
- [3] Conexión común de 24 V CA opcional.
- [4] La conexión común deberá realizarse desde el transformador de refrigeración.
- [5] En ISU, configure el tipo de sistema en calefacción a calefacción radiante. Configure la cantidad de etapas de refrigeración a 0.
- [6] En la configuración por el instalador, configure el tipo de sistema en convencional de 2 etapas de calefacción/2 etapas de refrigeración.

Cableado de sistemas de bomba de calor

Las áreas sombreadas siguientes se aplican únicamente a TH6320U/TH6220U o según se indique.

Sistema de bomba de calor de 1 etapa de calefacción/1 etapa de refrigeración

R	Alimentación [1]
Rc	[R+Rc unidos por la lengüeta del control deslizante] [2]
Y	Contactador del compresor
C	Común de 24 V CA [3]
O/B	Válvula de cambio [7]
G	Ventilador
W	No utilizar este terminal para las aplicaciones de bomba de calor.

Sistema de bomba de calor de 2 etapas de calefacción/1 etapa de refrigeración [8]

R	Alimentación [1]
Rc	[R+Rc unidos por la lengüeta del control deslizante] [2]
Y	Contactador del compresor
C	Común de 24 V CA [3]
O/B	Válvula de cambio [7]
G	Ventilador
Aux	Calefacción auxiliar
E	Calefacción de emergencia
L	Entrada de detección de falla de la bomba de calor
W	No utilizar este terminal para las aplicaciones de bomba de calor.

Sistema de bomba de calor de 2 etapas de calefacción/2 etapas de refrigeración (TH6320U únicamente) [9]

R	Alimentación [1]
Rc	[R+Rc unidos por la lengüeta del control deslizante] [2]
Y	Contactador del compresor (etapa 1)
C	Común de 24 V CA [3]
O/B	Válvula de cambio [7]
G	Ventilador
Y2	Contactador del compresor (etapa 2)
L	Entrada de detección de falla de la bomba de calor
W	No utilizar este terminal para las aplicaciones de bomba de calor.

Sistema de bomba de calor de 3 etapas de calefacción/2 etapas de refrigeración (TH6320U únicamente) [10]

R	Alimentación [1]
Rc	[R+Rc unidos por la lengüeta del control deslizante] [2]
Y	Compresor contactor (stage 1)
C	Común de 24 V CA [3]
O/B	Válvula de cambio [7]
G	Ventilador
Aux	Calefacción auxiliar
E	Calefacción de emergencia
Y2	Contactador del compresor (etapa 2)
L	Entrada de detección de falla de la bomba de calor
W	No utilizar este terminal para las aplicaciones de bomba de calor.

Sistema de combustible dual (TH6320U / TH6220U únicamente)

R	Alimentación [1]
Rc	[R+Rc unidos por la lengüeta del control deslizante] [2]
Y	Contactador del compresor (etapa 1)
C	Común de 24 V CA [3]
O/B	Válvula de cambio [7]
G	Ventilador
Aux	Calefacción auxiliar
E	Calefacción de emergencia
Y2	Contactador del compresor (etapa 2- si fuese necesario) [11]
L	Entrada de detección de falla de la bomba de calor
S	Sensor exterior
S	Sensor exterior
W	No utilizar este terminal para las aplicaciones de bomba de calor.

NOTAS

Especificaciones del cable: Utilice cable para termostato de calibre 18 a 22. No se requiere cable blindado.

- | | | | |
|-----|---|------|--|
| [1] | Suministro de energía. Proporcione los medios de desconexión y de protección contra sobrecargas según se requiera. | [8] | En ISU, configure el tipo de sistema en calefacción a bomba de calor. 1 compresor y 1 etapa de calefacción de reserva. |
| [2] | Mueva la lengüeta del control deslizante R de la placa de pared a la posición R. Para obtener más información, consulte "Configuración de las lengüetas de los controles deslizantes" en la página 3. | [9] | En ISU, configure el tipo de sistema de calefacción a bomba de calor. 2 compresores y 0 etapa de calefacción de reserva. |
| [3] | Conexión común de 24 V CA opcional. | [10] | En ISU, configure el tipo de sistema en calefacción a bomba de calor. 2 compresores y 1 etapa de calefacción de reserva. |
| [6] | En la configuración por el instalador, configure el tipo de sistema en convencional de 2 etapas de calefacción/2 etapas de refrigeración. | [11] | Sistema doble combustible con Y2 sólo para TH6320U. |
| [7] | En la configuración por el instalador, configure la válvula de cambio en O (para un cambio a refrigeración) o B (para cambio a calefacción). | | |

Montaje del termostato

1. Introduzca el excedente de cable en la abertura de la pared.
2. Cierre la tapa de la placa de la UWP. Debe permanecer cerrada sin quedar protuberante.
3. Alinee la UWP con el termostato y presione suavemente hasta que el termostato calce en su lugar.
4. Conecte el suministro de electricidad en la caja de interruptores de circuito o en el interruptor.

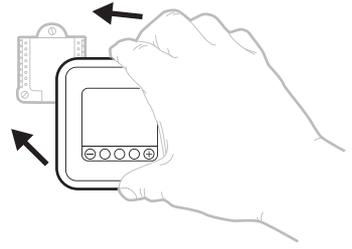

Configuración de hora y fecha

Hora

1. Presione **Menu** en su termostato.
2. Presione **+** o **-** para ir a **TIME** (hora) Presione **Select** (seleccionar).
3. Presione **+** o **-** para elegir entre 12 o 24 horas.
4. Use **+** o **-** para ajustar la hora. Presione **Select** (seleccionar).
5. Use **+** o **-** para ajustar los minutos. Presione **Select** (seleccionar).



Fecha

1. Si ha configurado la hora previamente, continúe con el paso 2. Si está en la pantalla de inicio, presione **Menu** (menú) en el termostato.
2. Presione **+** o **-** para ir a **DATE** (fecha) Presione **Select** (seleccionar).
3. Use **+** o **-** para ajustar el año. Presione **Select** (seleccionar).
4. Use **+** o **-** para ajustar el mes. Presione **Select** (seleccionar).
5. Use **+** o **-** para ajustar el día. Presione **Select** (seleccionar) para guardar y salir del menú de Fecha.

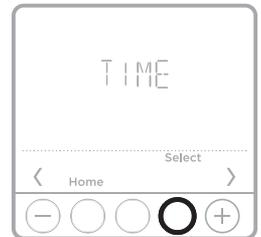

Configuraciones del sistema operativo

- 1 Presione el botón **Mode** (modo) para pasar al siguiente modo disponible en el sistema.
- 2 Alterne a través de los modos hasta que se muestre el modo de sistema requerido y deje que se active.

NOTA: Los modos disponibles del sistema varían según el modelo y las configuraciones del sistema.

Modos del **sistema:**

- **Auto** (Automático)
- **Heat** (Calefacción)
- **Cool** (Refrigeración)
- **Em Heat** (Calef. emerg.)
- **Off** (Apagado)



Configuraciones de funcionamiento del ventilador

- 1 Presione el botón **Fan** (ventilador) para pasar al siguiente modo de ventilador disponible.
- 2 Alterne a través de los modos hasta que se muestre el modo de sistema requerido y déjelo para que se active.

NOTA: Los modos disponibles del ventilador varían según las configuraciones del sistema.

Modos del **ventilador:**

- **Auto** (Automático): El ventilador funciona solo cuando el sistema de calefacción o de refrigeración está encendido.
- **On** (encendido): El ventilador está siempre encendido.
- **Circ:** El ventilador funciona en forma aleatoria, aproximadamente el 33% del tiempo.



Alertas o recordatorios *

- 1 Presione **Menú**, y después pulse **+** hasta que la pantalla muestre **ALRT**.
- 2 Presione **Select** (seleccionar) para mostrar cuál(es) alerta(s) está(n) presente(s).
- 3 Aparece la palabra **SNZE** (repetición del aviso).
- 4 Presione **Select** (seleccionar) nuevamente para repetir el recordatorio en 7 días.
- 5 Para eliminar el aviso, presione **Select** (seleccionar) y luego presione **+** para ir a **CLER** (borrar).
- 6 Presione **Select** (seleccionar) para borrar el recordatorio.

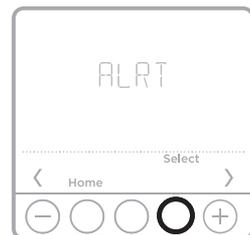

* Algunos avisos no se pueden repetir o borrar. Si esto ocurre, llame a su profesional local de calefacción y refrigeración. Es posible que el sistema de calefacción y refrigeración pueda necesitar servicio.

Configuración por el instalador (ISU)

- 1 Presione y sostenga **CENTER** (centro) y los botones **+** durante aproximadamente 3 segundos para ingresar al menú avanzado.
- 2 Presione **Select** (seleccionar) para ingresar al **ISU**.
- 3 Presione **Select** (seleccionar) para avanzar a través de las opciones del menú de configuración.
- 4 Presione **+** o **-** para cambiar los valores o seleccionar las opciones disponibles.
- 5 Presione **Select** (seleccionar) y confirme la configuración o presione **Back** (atrás) para ignorar los cambios y regresar a la pantalla del menú ISU para continuar revisando otra opción de configuración.
- 6 Para finalizar el proceso de configuración y guardar los cambios, presione **Home** (inicio) y regrese a la pantalla de inicio.

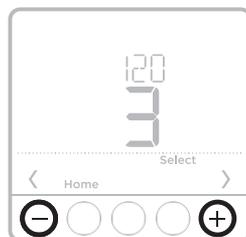

NOTA: Una lista completa de todos los parámetros de configuración y opciones se muestra a continuación y continúa hasta la página 10.

Opciones avanzadas de configuración (ISU)

NOTA: Dependiendo de las configuraciones del sistema, es posible que no todas las opciones estén disponibles.

N.º del ISU	Nombre del ISU	Opciones del ISU (las configuraciones predeterminadas de fábrica están en negrita)
120	Opciones de programación	0 = No programable 2 = Programable 5-2 3 = Programable 5-1-1 4 = Programable para 7 días
125	Escala de indicación de temperatura	0 = Fahrenheit 1 = Centígrados
130	Sensor exterior (TH6320U / TH6220U únicamente)	0 = Ninguno 1 = Sensor exterior cableado
200	Tipo de sistema de calefacción	1 = Calefacción de aire forzado convencional 2 = Bomba de calor 3 = Calefacción radiante 5 = Ninguna (refrigeración únicamente)
205	Tipo de equipo de calefacción	<i>Calefacción de aire forzado convencional:</i> 1 = Aire forzado por gas de eficiencia estándar 2 = Aire forzado por gas de alta eficiencia 3 = Aire forzado por aceite 4 = Aire forzado por electricidad 5 = Serpentin del ventilador agua caliente <i>Bomba de calor:</i> 7 = Bomba de calor aire a aire 8 = Bomba de calor geotérmica <i>Calefacción radiante:</i> 9 = Agua caliente por calefacción radiante 12 = Vapor
218	Válvula de inversión O/B	0 = O (O/B en refrigeración) 1 = B (O/B en calefacción)
220	Etapas de refrigeración / etapas del compresor 200=Conv / 200=HP	0, 1, 2 <i>Nota: Solo una etapa de compresión disponible en el modelo TH6210U. Solo una etapa de compresión disponible en el modelo TH6220U si se configura para la bomba de calor.</i>

Opciones avanzadas de configuración (ISU) (continuado)

N.º del ISU	Nombre del ISU	Opciones del ISU (las configuraciones predeterminadas de fábrica están en negrita)
221	Etapas de calefacción / etapas de calefacción de reserva / etapas de calefacción	Etapas de calefacción: 1, 2 Etapas de calefacción de reserva: 0, 1
230	Control del ventilador en calefacción	1 = El equipo controla el ventilador 2 = El termostato controla el ventilador
253	Control aux/terminal E (Se fija en la configuración "0" en todos los modelos, excepto en TH6320U)	0 = Activa juntos tanto el Aux como el E 1 = Aux y E independientes
255	Fuente de calor de respaldo (Únicamente bomba de calor) (TH6320U / TH6220U únicamente)	1 = Aire forzado por electricidad 2 = Aire forzado por gas/aceite (o aire forzado por combustible fósil)
256	Fuente de calor de emergencia (TH6320U únicamente)	1 = Aire forzado por electricidad 2 = Aire forzado por gas/aceite (o aire forzado por combustible fósil)
260	Kit de combustible fósil externo (TH6320U / TH6220U únicamente)	0 = El termostato controla la calefacción de reserva 1 = El kit de combustible fósil externo controla la calefacción de reserva
300	Cambio de sistema	0 = Manual 1 = Automático
303	Diferencial de conversión automática	de 0 °F a 5 °F de 0.0 °C a 2.5 °C <i>Nota: Diferencial: NO es banda muerta. Resideo utiliza un algoritmo avanzado que repara la banda muerta en 0 °C. La configuración diferencial es el número mínimo de grados del punto de referencia necesario para cambiar del último modo en funcionamiento (calor o frío) al modo opuesto cuando el termostato está en cambio automático. Esto es más avanzado que lo que existía en termostatos anteriores.</i>
340	Descenso del calor de reserva	0 = Confort 2 = 2 °F 3 = 3 °F 4 = 4 °F 5 = 5 °F 6 = 6 °F 7 = 7 °F 8 = 8 °F 9 = 9 °F 10 = 10 °F 11 = 11 °F 12 = 12 °F 13 = 13 °F 14 = 14 °F 15 = 15 °F <i>Nota: La configuración en 0 (confort) solo está disponible si la calefacción de respaldo (ISU 255) está establecida en eléctrica.</i>
350	Temporizador secundario de la calefacción de reserva	0 = Apagado 1 = 30 minutos 2 = 45 minutos 3 = 60 minutos 4 = 75 minutos 5 = 90 minutos 6 = 2 horas 7 = 3 horas 8 = 4 horas 9 = 5 horas 10 = 6 horas 11 = 8 horas 12 = 10 horas 13 = 12 horas 14 = 14 horas 16 = 16 horas
355	Bloqueo del compresor/punto de equilibrio	--- = Off (Apagado) de 5 °F a 60 °F (en incrementos de 5 °F) de -15.0 °C a 15.5 °C (en incrementos de 2.5 °C o 3.0 °C) <i>Nota: Utilice un sensor cableado para configurar el bloqueo del compresor / el punto de equilibrio en TH6320U / TH6220U.</i>
356	Calefacción de reserva de bloqueo exterior	--- = Off (Apagado) de 5 °F a 65 °F (en incrementos de 5 °F) de -15.0 °C a 18.5 °C (en incrementos de 2.5 °C o 3.0 °C)
365	Frecuencia del ciclo del compresor (etapa 1)	1 - 6
366	Frecuencia del ciclo del compresor (etapa 2)	1 - 6
370	Frecuencia del ciclo de calefacción (etapa 1)	1 - 12
371	Frecuencia del ciclo de calefacción (etapa 2)	1 - 12
375	Frecuencia del ciclo de calefacción de la calefacción auxiliar	1 - 12
378	Frecuencia del ciclo de calefacción de la calefacción de emergencia (TH6320 únicamente)	1 - 12
387	Protección del compresor	0 = Apagado 1 - 5 minutos

Opciones avanzadas de configuración (ISU) (continuado)

N.º del ISU	Nombre del ISU	Opciones del ISU (las configuraciones predeterminadas de fábrica están en negrita)
425	Recuperación inteligente adaptable (Adaptive Intelligent Recovery, AIR)	0 = No 1 = Sí <i>Nota: Recuperación inteligente adaptable (Adaptive Intelligent Recovery, AIR) es una configuración de confort. El equipo de calefacción o refrigeración se activará más temprano, para que la temperatura en interiores coincida con el punto de referencia a la hora programada.</i>
430	Punto de referencia mínimo de refrigeración	50 °F a 99 °F (50 °F) 10.0 °C a 37.0 °C (10.0 °C)
431	Punto de referencia máximo de calefacción	40 °F a 90 °F (90 °F) 4.5 °C a 32.0 °C (32.0 °C)
435	Bloqueo del teclado	<i>Serie 0 a 6 (configuración en modelos T6 originales):</i> 0 = Ninguno 1 = Parcial 2 = Lleno <i>Serie 7 (configuración de modelos T6 actuales):</i> 0 = Deshabilitado 1 = Habilitado <i>Nota: Debido a los comentarios de los clientes, esta función se modificó. En los termostatos de las series 0 a 6, puede bloquear el termostato desde ISU de la misma manera que puede hacerlo desde el bloqueo del menú. En el caso de la serie 7 o posterior, esta configuración le permite al contratista habilitar o deshabilitar la función de bloqueo. Cuando está deshabilitada, no aparece ninguna opción de bloqueo en el menú.</i>
500	¿Está el sensor de temperatura interior CABLEADO a su sistema? (TH6320U / TH6220U únicamente)	0 = No 1 = Sí
515	Tipo de sensor interior (TH6320U / TH6220U únicamente)	0 = 10k 1 = 20k
520	¿Cuáles sensores se usarán para el control de la TEMPERATURA? (Se promedian sensores múltiples) (TH6320U / TH6220U únicamente)	1 = Termostato únicamente 2 = Cableado únicamente 3 = Promedio
702	Cantidad de filtros de aire	0 - 2
711	Recordatorio 1 de cambio del filtro de aire	0 = Apagado 1 = 10 días de tiempo de ejecución 2 = 20 días de tiempo de ejecución 3 = 30 días de tiempo de ejecución 4 = 45 días de tiempo de ejecución 5 = 60 días de tiempo de ejecución 6 = 90 días de tiempo de ejecución 7 = 120 días de tiempo de ejecución 8 = 150 días de tiempo de ejecución 9 = 30 días calendario 10 = 45 días calendario 11 = 60 días calendario 12 = 75 días calendario 13 = 3 meses calendario 14 = 4 meses calendario 15 = 5 meses calendario 16 = 6 meses calendario 17 = 9 meses calendario 18 = 12 meses calendario 19 = 15 meses calendario
712	Recordatorio 2 de cambio del filtro de aire	0 = Apagado 1 = 10 días de tiempo de ejecución 2 = 20 días de tiempo de ejecución 3 = 30 días de tiempo de ejecución 4 = 45 días de tiempo de ejecución 5 = 60 días de tiempo de ejecución 6 = 90 días de tiempo de ejecución 7 = 120 días de tiempo de ejecución 8 = 150 días de tiempo de ejecución 9 = 30 días calendario 10 = 45 días calendario 11 = 60 días calendario 12 = 75 días calendario 13 = 3 meses calendario 14 = 4 meses calendario 15 = 5 meses calendario 16 = 6 meses calendario 17 = 9 meses calendario 18 = 12 meses calendario 19 = 15 meses calendario
1400	Iluminación de fondo	0 = A petición 1 = Continua <i>Nota: El cable común es necesario para la iluminación continua.</i>
1401	Brillo de la iluminación de fondo	1 - 5 <i>Nota: Solo se muestra si se selecciona la iluminación de fondo continua.</i>
1410	Formato del reloj	12 / 24
1415	Horario de verano	0 = Apagado 1 = Encendido
1420	Ajuste del indicador de temperatura	-3 a 3F (0) -1.5 a 1.5C (0)

Prueba del sistema por parte del instalador

Para realizar una prueba del sistema:

- 1 Presione y sostenga **CENTER** (centro) y los botones **+** durante aproximadamente 3 segundos para ingresar al menú avanzado.
- 2 Use **+** para ir a **TEST** (prueba). Presione **Select** (seleccionar) para iniciar la prueba del sistema.
- 3 Utilice **+** para cambiar entre Heat (calefacción), Cool (refrigeración), Fan (ventilador), Em Heat (calefacción de emergencia) o Ver (información sobre la versión del termostato). Presione **Select** (seleccionar).
- 4 Presione **+** para activar las etapas, una a la vez, y vuelva a presionar **-** para desactivarlas.
- 5 Use el botón **Home** (inicio) para salir de la prueba del sistema.

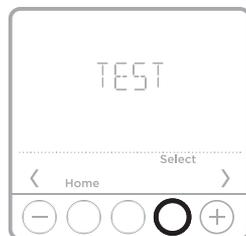

Prueba del sistema Estados del sistema

Las áreas sombreadas siguientes se aplican únicamente a TH6320U/TH6220U o según se indique.

Calefacción	0	Todo apagado
	1	Etapas de calefacción 1 activada
	2	Etapas de calefacción 2 también activada
	3	Etapas de calor 3 también activada
Refrigeración	0	Todo apagado
	1	Etapas de refrigeración 1 activada
	2	Etapas de calefacción 2 también activada
Calef. emerg.	0	Todo apagado
	1	Calef. emerg. activada
Ventilador	0	Ventilador apagado
	1	Ventilador activado

Especificaciones

Rangos de temperatura

Calefacción: de 4.5 °C a 32.0 °C (40 °F a 90 °F)

refrigeración : de 10.0 °C a 37.0 °C (50 °F a 99 °F)

Temperatura ambiente al inicio

de 0 °C a 48.9 °C (de 32 °F a 120 °F)

Temperatura ambiente de funcionamiento

de 2.8 °C a 38.9 °C (de 37 °F a 102 °F)

Temperatura de envío

de -28.9 °C a 48.9 °C (de -20 °F a 120 °F)

Humedad relativa de funcionamiento

5% al 90% (sin condensación)

Dimensiones físicas en pulgadas (mm) (alto x ancho x profundidad)

103.5 mm de alto x 103.5 mm de ancho x 29 mm de profundidad

4-1/16" H x 4-1/16" W x 1-5/32" D

Clasificaciones eléctricas

Terminal	Voltaje (50/60Hz	Corriente de funcionamiento
W Calefacción	20-30 V CA	0.02-1.0 A
W2 Calefacción (Aux)	20-30 V CA	0.02-1.0 A
E Calefacción de emergencia	20-30 V CA	0.02-0.5 A
Y Etapa 1 del compresor	20-30 V CA	0.02-1.0 A
Y2 Etapa 2 del compresor	20-30 V CA	0.02-1.0 A
G Ventilador	20-30 V CA	0.02-0.5 A
O/B Cambio	20-30 V CA	0.02-0.5 A
L/A Entrada	20-30 V CA	0.02-0.5 A

Localización y solución de problemas

Si tiene dificultades con el termostato, intente seguir las sugerencias que se indican a continuación. La mayoría de los problemas pueden solucionarse de manera fácil y rápida.

- La pantalla está en blanco**
- Revise el interruptor de circuito y, si es necesario, reinícielo.
 - Asegúrese de que el interruptor de suministro de energía del sistema de calefacción y refrigeración esté encendido.
 - Asegúrese de que la puerta del sistema de calefacción esté bien cerrada.
 - Asegúrese de que las baterías AA alcalinas estén instaladas correctamente (consulte la página 2).
- El sistema de calefacción o refrigeración no responde**
- Presione **Mode** (modo) para configurar el sistema de calefacción (consulte la pág. 7) Asegúrese de que la temperatura deseada sea más alta que la temperatura interior.
 - Presione **Mode** (modo) para configurar el sistema de refrigeración (consulte la pág. 7) Asegúrese de que la temperatura deseada sea más baja que la temperatura interior.
 - Revise el interruptor de circuito y, si es necesario, reinícielo.
 - Asegúrese de que el interruptor de suministro de energía del sistema de calefacción y refrigeración esté encendido.
 - Asegúrese de que la puerta del sistema de calefacción esté bien cerrada.
 - Espere 5 minutos para que responda el sistema.
- Las configuraciones de la temperatura no cambian.**
- Asegúrese de que las temperaturas de calefacción y refrigeración estén configuradas en rangos aceptables:
- Calefacción: 4.5 °C a 32.0 °C (40 °F a 90 °F)
 - Refrigeración: 10.0 °C a 37.0 °C (50 °F a 99 °F)
- El mensaje “Cool On” (refrigeración activada) (o “Heat On”) (calefacción activada) está destellando.**
- La función de la protección del compresor está funcionando. Espere 5 minutos para que el sistema se vuelva a iniciar de forma segura, sin dañar el compresor.
- La calefacción auxiliar se ejecuta en la refrigeración**
- Para los sistemas con bomba de calor, verifique que no haya un cable adherido a W en los sistemas UWP. Consulte “Sistemas de cableado de bombas de calor” de la página 5.
- La refrigeración se ejecuta con la activación de la calefacción**
- Para los sistemas con bomba de calor, verifique que no haya un cable adherido a W en los sistemas UWP. Consulte “Sistemas de cableado de bombas de calor” de la página 5.



PRECAUCIÓN: PELIGRO DE ELECTROCUCIÓN

Puede causar descargas eléctricas o daños al equipo. Desconecte el suministro eléctrico antes de comenzar la instalación.



PRECAUCIÓN: RIESGOS DE DAÑOS AL EQUIPO

Se evita la protección del compresor durante la prueba. Para prevenir daños al equipo, evite encender y apagar rápidamente el compresor.



PRECAUCIÓN: AVISO SOBRE EL MERCURIO

Si este producto está reemplazando a un equipo de control existente que contiene mercurio en un tubo sellado, no coloque dicho equipo en la basura. Contacte al organismo encargado del manejo y disposición de desechos de su localidad para obtener instrucciones sobre cómo reciclar y desechar adecuadamente.



PRECAUCIÓN: AVISO DE DESPERDICIO ELECTRÓNICO

El producto y las baterías no deben desecharse junto con otros residuos domésticos. Busque los centros de recolección autorizados o las empresas de reciclado autorizadas más cercanas. Si desecha los equipos de manera correcta al final de su vida útil, ayudará a prevenir posibles consecuencias negativas para el medio ambiente y la salud del ser humano.

Declaración de la Comisión Federal de Comunicaciones (Federal Communications Commission, FCC) en: <https://customer.resideo.com/en-US/support/residential/codes-and-standards/FCC15105/Pages/default.aspx>

Asistencia al cliente

Para obtener asistencia con este producto, visite **customer.resideo.com**.

O llame al número gratuito del servicio de atención al cliente, **1-800-468-1502**.

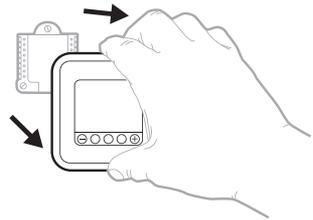

Hale para retirar el termostato de la UWP.



resideo

www.resideo.com

Resideo Technologies Inc.
1985 Douglas Drive North, Golden Valley, MN 55422
1-800-468-1502
33-00181EFS-19 M.S. Rev. 05-22 | Impreso en EE. UU.

© 2022 Resideo Technologies, Inc. All rights reserved.
The Honeywell Home trademark is used under license from Honeywell International, Inc. This product is manufactured by Resideo Technologies, Inc. and its affiliates.
Tous droits réservés. La marque de commerce Honeywell Home est utilisée avec l'autorisation d'Honeywell International, Inc.
Ce produit est fabriqué par Resideo Technologies, Inc. et ses sociétés affiliées.
Todos los derechos reservados. La marca comercial Honeywell Home se utiliza bajo licencia de Honeywell International, Inc.
Este producto es fabricado por Resideo Technologies, Inc. y sus afiliados.



33-00181EFS-19